



Dell Latitude E5530

소유자 매뉴얼

규정 모델: P28G
규정 유형: P28G001



주, 주의 및 경고

-  **노트:** "주"는 컴퓨터를 보다 효율적으로 사용하는 데 도움을 주는 중요 정보를 제공합니다.
-  **주의:** "주의"는 하드웨어 손상이나 데이터 손실의 가능성을 설명하며, 이러한 문제를 방지할 수 있는 방법을 알려줍니다.
-  **경고:** "경고"는 재산상의 피해나 심각한 부상 또는 사망을 유발할 수 있는 위험이 있음을 알려줍니다.

© 2013 Dell Inc. 저작권 본사 소유.

본 설명서에 사용된 상표인 Dell™, Dell 로고, Dell Boomi™, Dell Precision™, OptiPlex™, Latitude™, PowerEdge™, PowerVault™, PowerConnect™, OpenManage™, EqualLogic™, Compellent™, KACE™, FlexAddress™, Force10,™ Venue™ 및 Vostro™는 Dell Inc.의 상표입니다. Intel,® Pentium®, Xeon®, Core® 및 Celeron®은 미국 및 기타 국가에서 사용되는 Intel Corporation의 등록 상표입니다. AMD®는 Advanced Micro Devices, Inc.의 등록 상표이며 AMD Opteron™, AMD Phenom™ 및 AMD Sempron™은 Advanced Micro Devices, Inc.의 상표입니다. Microsoft®, Windows,® Windows Server®, Internet Explorer®, MS-DOS®, Windows Vista® 및 Active Directory®는 미국 및/또는 기타 국가에서 사용되는 Microsoft Corporation의 상표 또는 등록 상표입니다. Red Hat® 및 Red Hat® Enterprise Linux®는 미국 및/또는 다른 국가에서 Red Hat, Inc.의 등록 상표입니다. Novell® 및 SUSE®는 미국 및 다른 국가에서 Novell Inc.의 상표입니다. Oracle®은 Oracle Corporation 및/또는 그 계열사의 등록 상표입니다. Citrix,® Xen,® XenServer® 및 XenMotion®은 미국 및/또는 다른 국가에서 Citrix Systems, Inc.의 등록 상표 또는 상표입니다. VMware,® vMotion,® vCenter,® vCenter SRM™ 및 vSphere®는 VMWare, Inc.의 등록 상표 또는 상표입니다. IBM®은 International Business Machines Corporation의 등록 상표입니다.

2013 - 12

Rev. A01

목차

1 컴퓨터 내부 작업	7
컴퓨터 내부 작업을 시작하기 전에.....	7
컴퓨터 끄기.....	8
컴퓨터 내부 작업을 마친 후에.....	8
2 구성 요소 제거 및 설치	11
권장 도구.....	11
SD 카드 제거.....	11
SD 카드 설치.....	11
배터리 분리.....	12
배터리 설치.....	12
가입자 식별 모듈(SIM) 카드 분리.....	13
가입자 식별 모듈(SIM) 카드 설치.....	13
디스플레이 베젤 분리.....	13
디스플레이 베젤 설치.....	14
카메라 분리.....	14
카메라 설치.....	15
디스플레이 패널 분리.....	15
디스플레이 패널 설치.....	17
키보드 트림 분리.....	17
키보드 트림 설치.....	19
키보드 분리.....	20
키보드 설치.....	22
액세스 패널 분리.....	23
액세스 패널 설치.....	24
광학 드라이브 분리.....	24
광학 드라이브 설치.....	26
하드 드라이브 분리.....	26
하드 드라이브 설치.....	28
WLAN 카드 제거.....	28
WLAN 카드 설치.....	29
메모리 모듈 분리.....	29
메모리 모듈 설치.....	29
오른쪽 베이스 패널 분리.....	29
오른쪽 베이스 패널 설치.....	30
열 모듈 분리.....	30
열 모듈 설치.....	31

프로세서 분리.....	32
프로세서 설치.....	32
손목 받침대 분리.....	32
손목 받침대 설치.....	34
ExpressCard 판독기 케이지 분리.....	35
ExpressCard 판독기 케이지 설치.....	35
Bluetooth 모듈 분리.....	36
Bluetooth 모듈 설치.....	36
오디오 보드 분리.....	37
오디오 보드 설치.....	37
디스플레이 조립품 분리.....	38
디스플레이 조립품 설치.....	40
오른쪽 지지 프레임 분리.....	41
오른쪽 지지 프레임 설치.....	41
모뎀 카드 분리.....	42
모뎀 카드 설치.....	42
왼쪽 지지 프레임 분리.....	43
왼쪽 지지 프레임 설치.....	44
시스템 보드 분리.....	44
시스템 보드 설치.....	47
코인 셀 배터리 분리.....	48
코인 셀 배터리 설치.....	48
입/출력(I/O) 보드 분리.....	49
입/출력(I/O) 보드 설치.....	50
전원 커넥터 분리.....	51
전원 커넥터 설치.....	52
시스템 팬 분리.....	53
시스템 팬 설치.....	54
네트워크 커넥터 분리.....	55
네트워크 커넥터 잭 설치.....	55
스피커 분리.....	56
스피커 설치.....	57
3 사양.....	59
사양.....	59
4 도킹 포트 정보.....	65
5 추가 정보.....	67
6 시스템 설정.....	69
개요.....	69

시스템 설정 시작.....	69
시스템 설치 프로그램 옵션.....	69
7 Diagnostics.....	79
진단.....	79
8 Dell에 문의하기.....	81

컴퓨터 내부 작업

컴퓨터 내부 작업을 시작하기 전에

컴퓨터의 잠재적 손상을 방지하고 안전하게 작업하기 위해 다음 안전 지침을 따르십시오. 특별히 언급하지 않는 한 이 설명서에 포함된 각 절차의 전제 조건은 다음과 같습니다.

- 컴퓨터와 함께 제공된 안전 정보를 읽었습니다.
- 분리 절차를 역순으로 수행하여 구성 요소를 교체하거나 설치(별도로 구입한 경우)할 수 있습니다.

 **경고:** 컴퓨터의 내부 작업을 시작하기 전에 컴퓨터와 함께 제공된 안전 정보를 반드시 읽고 숙지하십시오. 추가적인 안전에 관한 모범 사례 정보에 대해서는 법적 규제 준수 홈 페이지(www.dell.com/regulatory_compliance)를 참조하십시오.

 **주의:** 대부분의 컴퓨터 관련 수리는 인증받은 서비스 기술자가 수행해야 합니다. 문제 해결이나 간단한 수리에 한해 제품 문서에 승인된 대로 또는 온라인/전화 서비스 및 지원팀이 안내하는 대로 사용자가 직접 처리할 수 있습니다. Dell의 승인을 받지 않은 서비스 작업으로 인한 손상에 대해서는 보상을 받을 수 없습니다. 제품과 함께 제공된 안전 지침을 읽고 따르십시오.

 **주의:** 정전기 방전을 피하기 위해, 손목 접지 스트랩을 사용하거나 컴퓨터 뒷면의 커넥터 등과 같이 철이 되어 있지 않은 금속 표면을 주기적으로 만져서 접지하십시오.

 **주의:** 구성 부품과 카드를 조심스럽게 다루십시오. 카드의 구성 부품이나 단자를 만지지 마십시오. 카드를 잡을 때는 모서리나 금속 설치 받침대를 잡으십시오. 프로세서와 같은 구성 부품을 잡을 때는 핀을 만지지 말고 모서리를 잡으십시오.

 **주의:** 케이블을 분리할 때는 케이블을 직접 잡아 당기지 말고 커넥터나 당김 탭을 잡고 분리합니다. 일부 케이블에는 잠금 탭이 있는 커넥터가 달려 있으므로 이와 같은 종류의 케이블을 분리하는 경우에는 잠금 탭을 누르고 분리합니다. 커넥터를 잡아 당길 때 커넥터 핀이 구부러지지 않도록 수평으로 잡아 당깁니다. 케이블을 연결하기 전에 두 커넥터가 방향이 올바르게 정렬되었는지도 확인합니다.

 **노트:** 컴퓨터와 특정 구성 요소의 색상은 이 설명서와 다를 수도 있습니다.

컴퓨터의 손상을 방지하기 위해, 컴퓨터 내부 작업을 시작하기 전에 다음 단계를 수행하십시오.

1. 컴퓨터 덮개의 굽힘을 방지하기 위해 작업대 표면이 평평하고 깨끗한지 확인합니다.
2. 컴퓨터를 끕니다(컴퓨터 끄기 참조).
3. 컴퓨터가 선택 사항인 미디어 베이스 또는 배터리 슬라이스와 같은 도킹 장치에 연결되어 있는 경우(도킹된 상태) 도킹을 해제합니다.

 **주의:** 네트워크 케이블을 분리하려면 먼저 컴퓨터에서 케이블을 분리한 다음 네트워크 장치에서 케이블을 분리합니다.

4. 컴퓨터에서 모든 네트워크 케이블을 분리합니다.
5. 컴퓨터 및 모든 연결된 장치를 전원 콘센트에서 분리하십시오.

6. 디스플레이를 닫고 표면이 평평한 작업대에 컴퓨터를 뒤집어 놓습니다.

 **노트:** 시스템 보드의 손상을 방지하기 위해, 컴퓨터를 수리하기 전에 주 전지를 제거해야 합니다.

7. 주 전지를 제거합니다.
8. 컴퓨터를 바로 세워 놓습니다.
9. 디스플레이를 엽니다.
10. 전원 버튼을 눌러 시스템 보드를 접지합니다.

 **주의:** 감전 방지를 위해, 디스플레이를 열기 전에 항상 전원 콘센트에서 컴퓨터를 분리합니다.

 **주의:** 컴퓨터 내부의 부품을 만지기 전에 컴퓨터 뒷면의 금속처럼 도색되지 않은 금속 표면을 먼저 접지합니다. 작업하는 동안 도색되지 않은 금속 표면을 주기적으로 만져 내부 구성 부품을 손상시킬 수 있는 정전기를 제거합니다.

11. 설치된 Express 카드 또는 스마트 카드를 해당 슬롯에서 모두 분리합니다.

컴퓨터 끄기

 **주의:** 데이터 손실을 방지하기 위해, 컴퓨터를 끄기 전에 열린 파일을 모두 저장한 후 닫고 열린 프로그램을 모두 종료하십시오.

1. 다음과 같이 운영체제를 종료하십시오.

- Windows 8의 경우:

* 터치 방식의 장치 사용:

a. 화면 오른쪽 가장자리에서 안으로 손가락을 쓸어 참 메뉴를 열고 **설정**을 선택합니다.

b. 전원 아이콘을  다음 **종료**를 선택합니다.

* 마우스 사용:

a. 화면의 상단 오른쪽 구석을 가리키고 **설정**을 클릭합니다.

b. 전원 아이콘을  다음 **종료**를 선택합니다.

- Windows 7의 경우:

1.  시작

2. **시스템 종료**를 클릭하십시오.

또는

1.  시작

2. 아래에 설명된 대로 **시작** 메뉴의 오른쪽 하단 모서리에 있는 화살표를 클릭한 다음 **시스템 종료**



를 클릭합니다.

2. 컴퓨터 및 연결된 모든 장치의 전원이 꺼져 있는지 확인합니다. 운영체제를 종료할 때 컴퓨터 및 연결된 장치의 전원이 자동으로 꺼지지 않으면 전원 버튼을 4초 정도 눌러 끕니다.

컴퓨터 내부 작업을 마친 후에

재장착 절차를 완료한 후 컴퓨터 전원을 켜기 전에 외부 장치, 카드, 케이블 등을 연결했는지 확인합니다.

△ 주의: 컴퓨터 손상을 방지하기 위해, 특정 Dell 컴퓨터를 위해 설계된 전용 배터리를 사용하십시오. 다른 Dell 컴퓨터용으로 설계된 배터리를 사용하지 마십시오.

1. 포트 복제기, 배터리 슬라이스 또는 미디어 베이스와 같은 외부 장치를 연결하고 Express 카드와 같은 카드를 장착합니다.
2. 컴퓨터에 전화선 또는 네트워크 케이블을 연결합니다.

△ 주의: 네트워크 케이블을 연결하려면, 먼저 케이블을 네트워크 장치에 꽂은 다음 컴퓨터에 꽂습니다.

3. 배터리를 끼웁니다.
4. 전원 콘센트에 컴퓨터와 연결된 모든 장치를 연결합니다.
5. 컴퓨터 전원을 켭니다.

구성 요소 제거 및 설치

이 섹션에서는 컴퓨터에서 구성 요소를 제거하거나 설치하는 방법에 관한 세부 정보를 제공합니다.

권장 도구

이 문서의 절차를 수행하기 위해 다음 도구가 필요할 수 있습니다.

- 소형 일자 드라이버
- #0 십자 드라이버
- #1 십자 드라이버
- 소형 플라스틱 스크라이브

SD 카드 제거

1. 컴퓨터 내부 작업을 시작하기 전의 절차를 따르십시오.
2. SD 카드를 눌러 컴퓨터에서 빼냅니다.
3. 컴퓨터에서 SD 카드를 밀어서 분리합니다.



SD 카드 설치

1. 딸깍 소리를 내며 제자리에 끼워질 때까지 SD 카드를 해당 칸에 밀어 넣습니다.
2. 컴퓨터 내부 작업을 마친 후의 절차를 따르십시오.

배터리 분리

1. 컴퓨터 내부 작업을 시작하기 전의 절차를 따르십시오.
2. 배터리 분리 래치를 잠금 해제 위치로 밀니다.



3. 컴퓨터에서 배터리를 분리합니다.



배터리 설치

1. 딸깍 소리를 내며 제자리에 끼워질 때까지 배터리를 해당 슬롯에 밀어 넣습니다.
2. 컴퓨터 내부 작업을 마친 후의 절차를 따릅니다.

가입자 식별 모듈(SIM) 카드 분리

1. 컴퓨터 내부 작업을 시작하기 전의 절차를 따르십시오.
2. 배터리를 분리합니다.
3. 배터리 벽쪽에 있는 SIM 카드를 눌러서 잠금을 풀니다.
4. 컴퓨터에서 SIM 카드를 밀어서 빼냅니다.

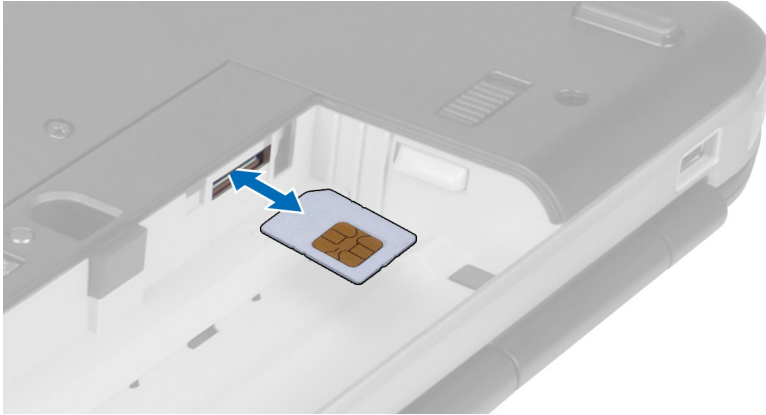

가입자 식별 모듈(SIM) 카드 설치

1. 가입자 식별 모듈(SIM) 카드를 슬롯에 삽입합니다.
2. 배터리를 끼웁니다.
3. 컴퓨터 내부 작업을 마친 후의 절차를 따릅니다.

디스플레이 베젤 분리

1. 컴퓨터 내부 작업을 시작하기 전의 절차를 따르십시오.
2. 배터리를 분리합니다.
3. 디스플레이 베젤의 하단 가장자리를 들어 올립니다.

4. 디스플레이 베젤의 측면과 상단 가장자리도 들어 올립니다.

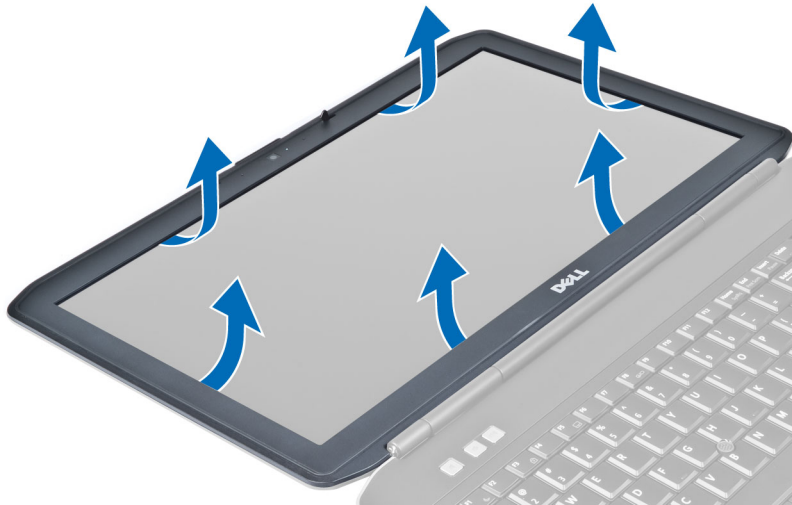

5. 컴퓨터에서 디스플레이 베젤을 분리합니다.

디스플레이 베젤 설치

1. 디스플레이 베젤을 디스플레이 조립품에 놓습니다.
2. 위쪽 모서리부터 시작해서 디스플레이 베젤을 누르고, 디스플레이 조립품에 끼워질 때까지 전체 베젤에 대해 동일하게 작업합니다.
3. 배터리를 끼웁니다.
4. 컴퓨터 내부 작업을 마친 후의 절차를 따릅니다.

카메라 분리

1. 컴퓨터 내부 작업을 시작하기 전의 절차를 따르십시오.
2. 제거:
 - a) 전지
 - b) 디스플레이 베젤
3. 다음 단계를 수행합니다.
 - a) 카메라 및 마이크 모듈을 고정시키는 나사를 분리합니다.
 - b) 카메라 케이블을 분리합니다.
 - c) 카메라 및 마이크 모듈을 들어 올려 분리합니다.

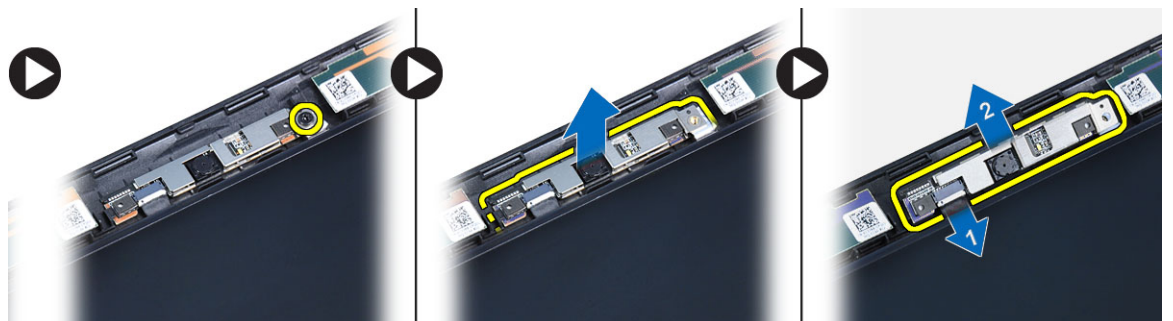

카메라 설치

1. 카메라 및 마이크론 모듈을 제자리에 고정시킵니다.
2. 카메라 케이블을 연결합니다.
3. 카메라 및 마이크론 모듈을 고정시키는 나사를 조입니다.
4. 설치:
 - a) 디스플레이 베젤
 - b) 전지
5. 컴퓨터 내부 작업을 마친 후의 절차를 따르십시오.

디스플레이 패널 분리

1. 컴퓨터 내부 작업을 시작하기 전의 절차를 따르십시오.
2. 분리:
 - a) 배터리
 - b) 디스플레이 베젤
3. 디스플레이 패널을 고정시키는 나사를 분리합니다.

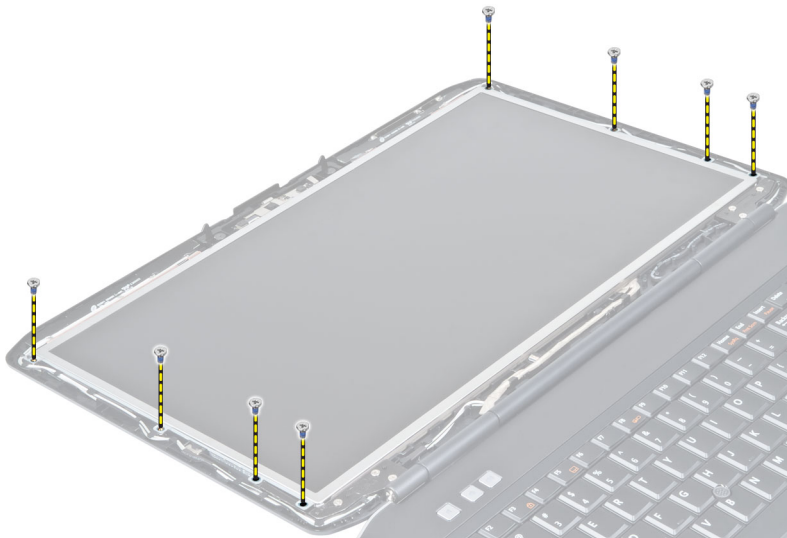

4. 디스플레이 패널을 뒤집습니다.



5. 마일라 테이프를 벗기고 LVDS 케이블을 디스플레이 패널 뒤쪽에서 분리합니다.

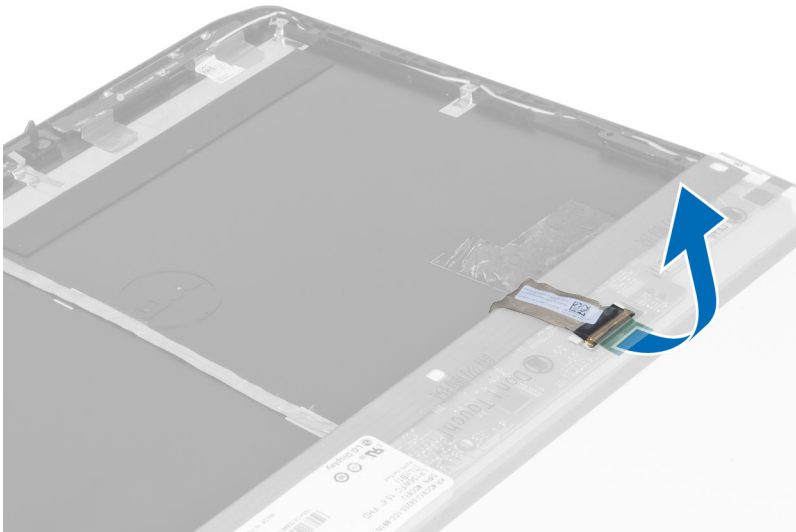

6. 디스플레이 조립품에서 디스플레이 패널을 분리합니다.

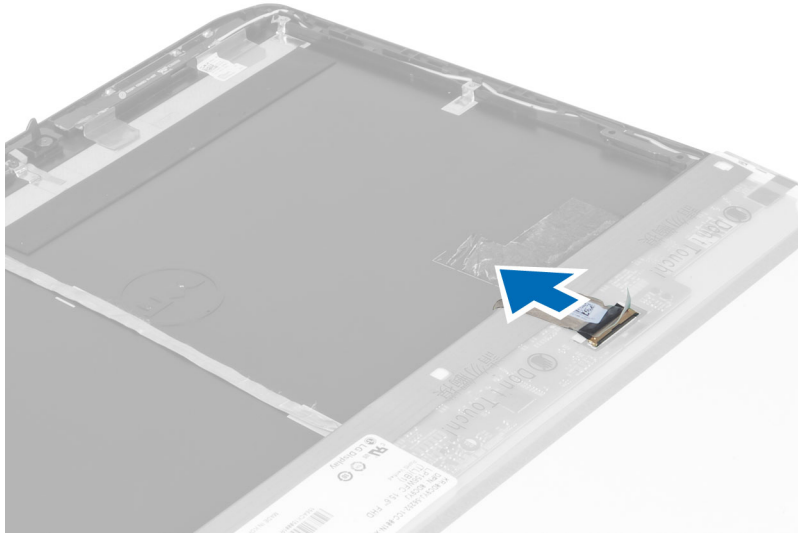

디스플레이 패널 설치

1. 디스플레이 브래킷을 디스플레이 패널에 고정시키는 나사를 장착합니다.
2. 디스플레이 패널을 디스플레이 조립품에 부착합니다.
3. 디스플레이 패널을 컴퓨터의 원래 위치에 맞춥니다.
4. 저전압 차동 신호(LVSD) 케이블을 디스플레이 패널에 연결하고 테이프를 붙입니다.
5. 디스플레이 패널을 뒤집고 디스플레이 패널을 고정시키는 나사를 장착합니다.
6. 설치:
 - a) 디스플레이 베젤
 - b) 배터리
7. 컴퓨터 내부 작업을 마친 후의 절차를 따릅니다.

키보드 트림 분리

1. 컴퓨터 내부 작업을 시작하기 전의 절차를 따르십시오.
2. 배터리를 분리합니다.

3. 컴퓨터 후면에 있는 나사를 분리합니다.

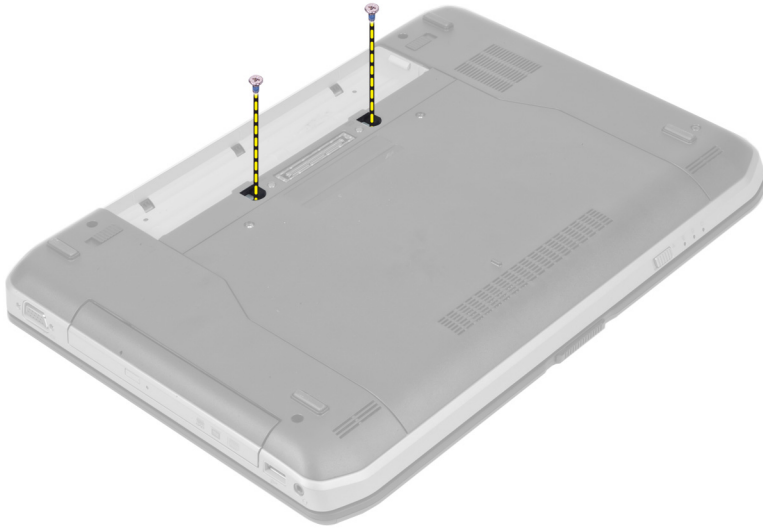

4. 하단 가장자리부터 키보드 트림을 들어 올립니다.

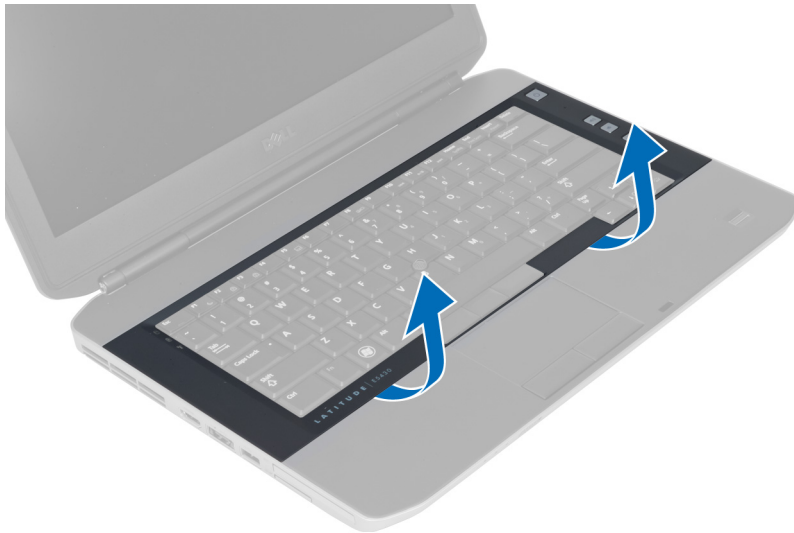

5. 키보드 트림의 측면과 위쪽 가장자리도 들어 올립니다.

6. 키보드 트림을 들어 올려 컴퓨터에서 분리합니다.

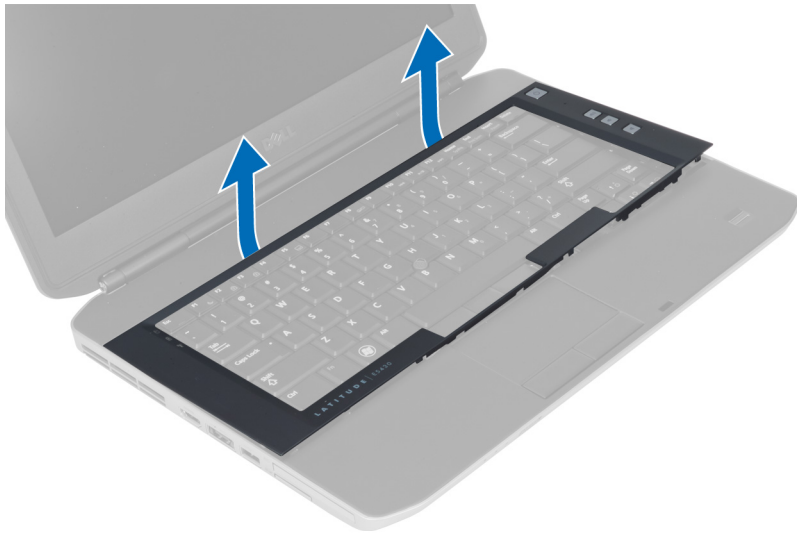

키보드 트림 설치

1. 키보드 트림을 해당 위치에 맞춥니다.
2. 딸깍 소리가 나면서 제자리에 고정될 때까지 키보드 트림 측면을 따라 누릅니다.



3. 전지를 설치합니다.
4. 컴퓨터 내부 작업을 마친 후의 절차를 따르십시오.

키보드 분리

1. 컴퓨터 내부 작업을 시작하기 전의 절차를 따르십시오.
2. 분리:
 - a) 배터리
 - b) 키보드 트림
3. 컴퓨터 후면에 있는 나사를 분리합니다.

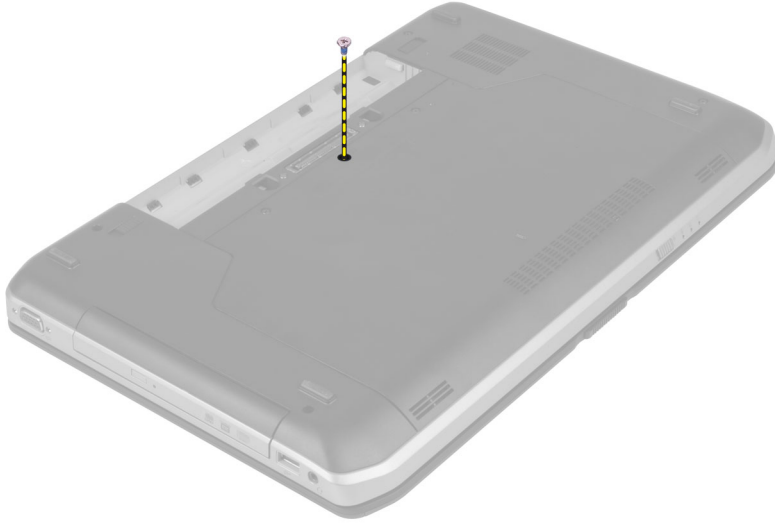

4. 클립을 들어 올려 키보드 트림을 컴퓨터에서 빼냅니다.

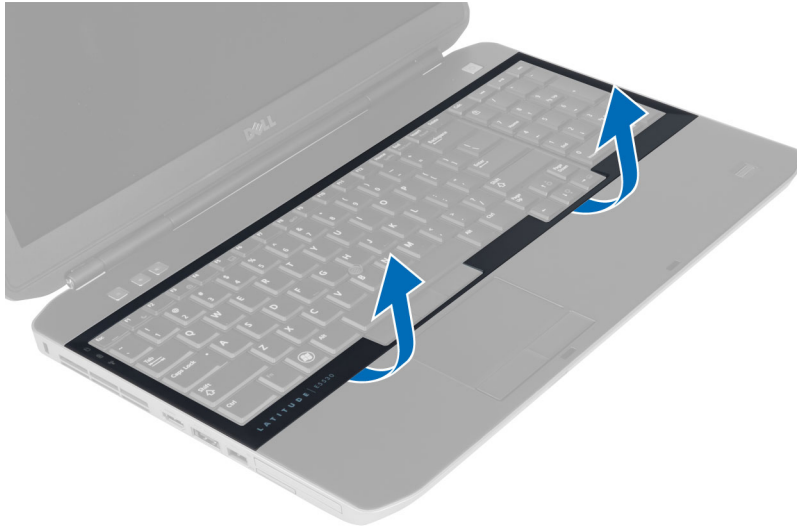

5. 컴퓨터에서 키보드 트림을 분리합니다.

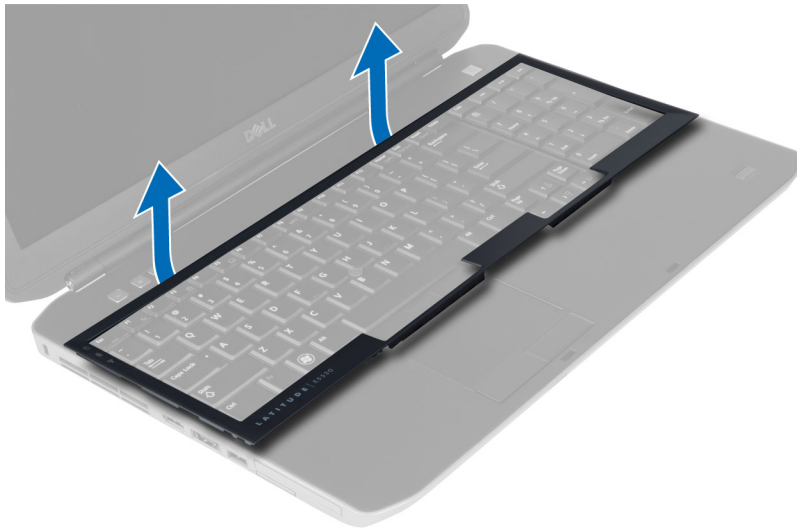

6. 키보드를 제자리에 고정시키는 나사를 분리합니다.



7. 키보드를 뒤집습니다.



8. 키보드 평면 연성 케이블을 키보드 후면에 고정시키는 접착 테이프를 벗깁니다.
9. 키보드 평면 연성 케이블을 분리합니다.
10. 키보드 평면 연성 케이블을 키보드에서 빼내고 컴퓨터에서 키보드를 분리합니다.

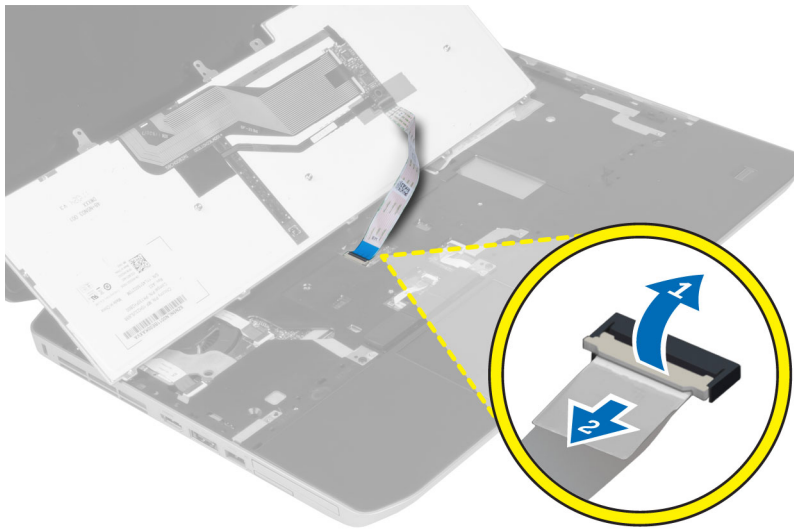

키보드 설치

1. 키보드 평면 연성 케이블을 키보드에 연결합니다.
2. 키보드 평면 연성 케이블을 키보드에 고정시키는 접착 테이프를 부착합니다.
3. 금속 탭이 모두 올바른 위치에 끼워질 때까지 키보드를 제자리로 밀어 넣습니다.
4. 키보드 케이블 클립을 조입니다.
5. 키보드를 왼쪽과 오른쪽으로 눌러 모든 스냅이 컴퓨터와 완전히 맞물리도록 합니다.
6. 키보드를 손목 받침대에 고정시키는 나사를 장착합니다.
7. 컴퓨터 후면에 나사를 장착합니다.

8. 설치:
 - a) 키보드 트림
 - b) 배터리
9. 컴퓨터 내부 작업을 마친 후의 절차를 따릅니다.

액세스 패널 분리

1. 컴퓨터 내부 작업을 시작하기 전의 절차를 따르십시오.
2. 배터리를 분리합니다.
3. 액세스 패널을 고정시키는 나사를 분리합니다.



4. 액세스 패널을 밀고 위로 들어 올려 컴퓨터에서 분리합니다.

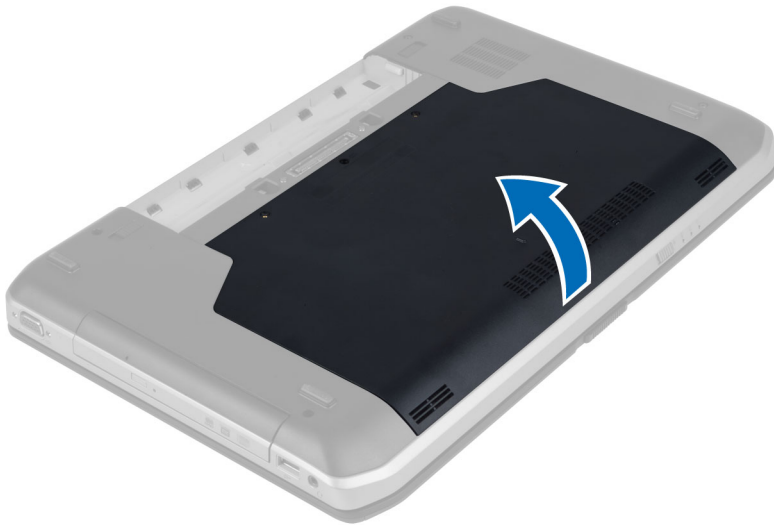

액세스 패널 설치

1. 딸깍 소리를 내며 제자리에 끼워질 때까지 액세스 패널을 해당 슬롯에 밀어 넣습니다.
2. 액세스 패널을 컴퓨터에 고정시키는 나사를 장착합니다.
3. 배터리를 끼웁니다.
4. *컴퓨터 내부 작업을 마친 후의* 절차를 따릅니다.

광학 드라이브 분리

1. *컴퓨터 내부 작업을 시작하기 전의* 절차를 따르십시오.
2. 분리:
 - a) 배터리
 - b) 액세스 패널
3. 광학 드라이브를 고정시키는 나사를 분리합니다.



4. 컴퓨터에서 나사 탭을 밀어서 드라이브 베이에서 광학 드라이브를 빼냅니다.

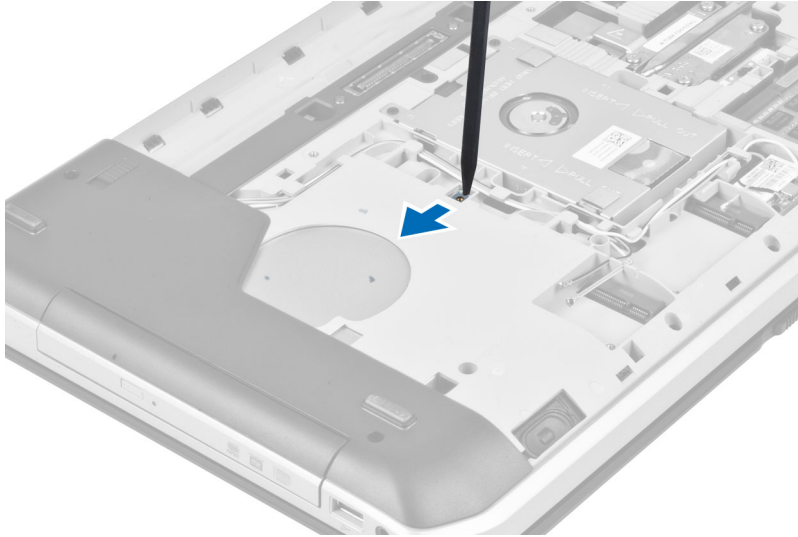

5. 광학 드라이브를 컴퓨터에서 분리합니다.

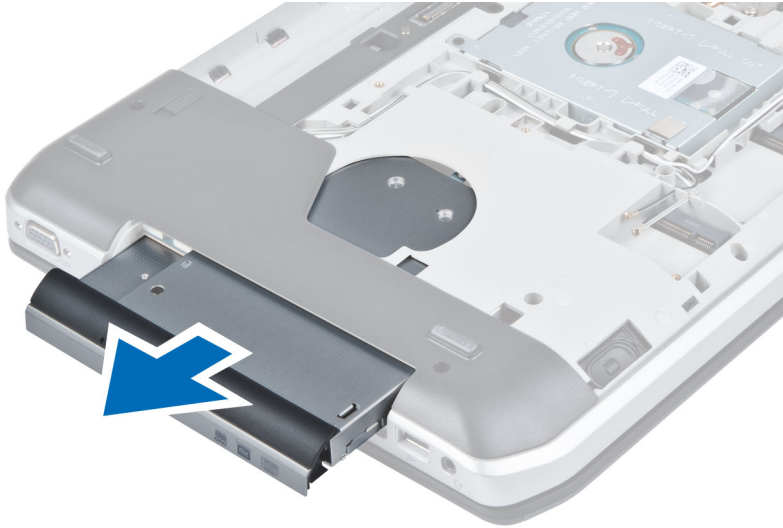

6. 광학 드라이브 브래킷을 고정시키는 나사를 분리합니다.

7. 광학 드라이브 브래킷을 분리합니다.

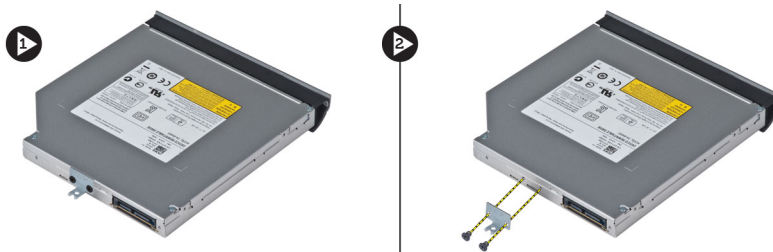

8. 광학 드라이브 베젤 탭을 풀어 광학 드라이브 베젤을 광학 드라이브에서 분리합니다.

9. 광학 드라이브 베젤을 분리합니다.

광학 드라이브 설치

1. 광학 드라이브 베젤 탭을 끼워 광학 드라이브 베젤을 광학 드라이브에 장착합니다.
2. 광학 드라이브 브래킷을 설치합니다.
3. 광학 드라이브 브래킷을 고정시키는 나사를 장착합니다.
4. 광학 드라이브를 컴퓨터에 삽입합니다.
5. 광학 드라이브를 제자리에 고정시키는 나사를 장착합니다.
6. 설치:
 - a) 액세스 패널
 - b) 배터리
7. 컴퓨터 내부 작업을 마친 후의 절차를 따릅니다.

하드 드라이브 분리

1. 컴퓨터 내부 작업을 시작하기 전의 절차를 따르십시오.
2. 분리:
 - a) 배터리
 - b) 액세스 패널
3. 하드 드라이브 브래킷을 제자리에 고정시키는 나사를 분리합니다.

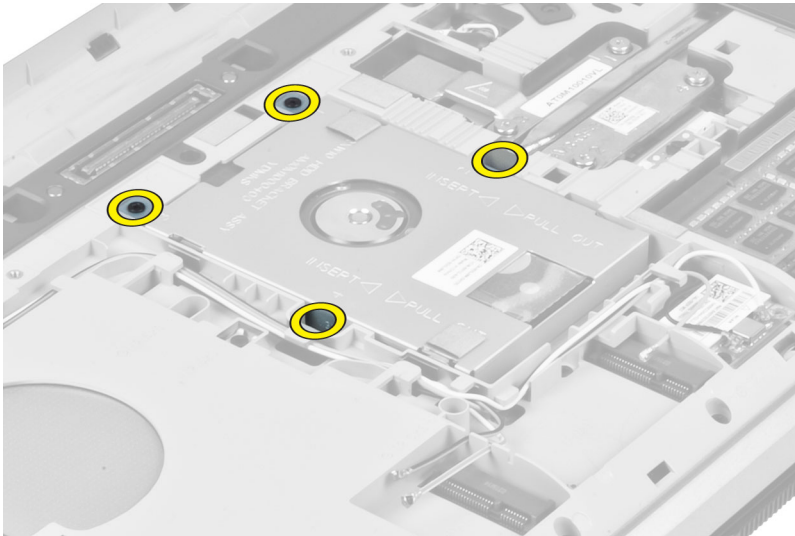

4. 탭을 사용해 하드 드라이브 브래킷을 잡아당기고 하드 드라이브를 커넥터에서 빼냅니다.

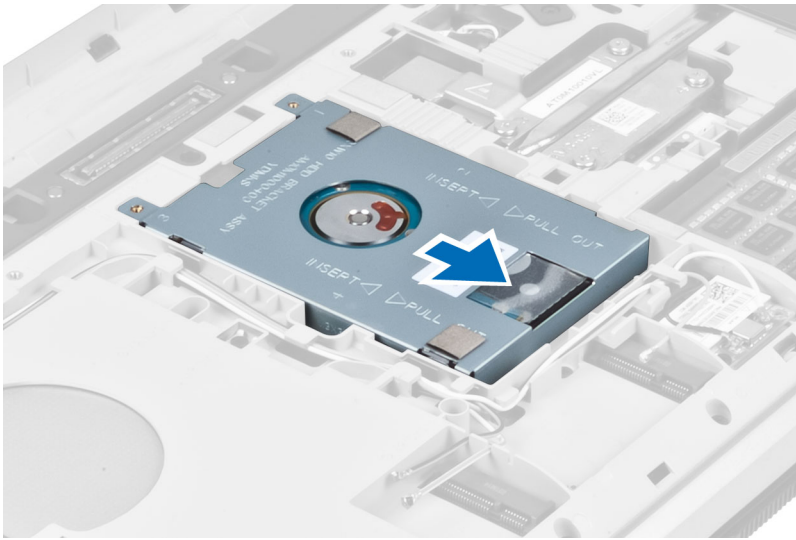

5. 컴퓨터에서 하드 드라이브를 분리합니다.

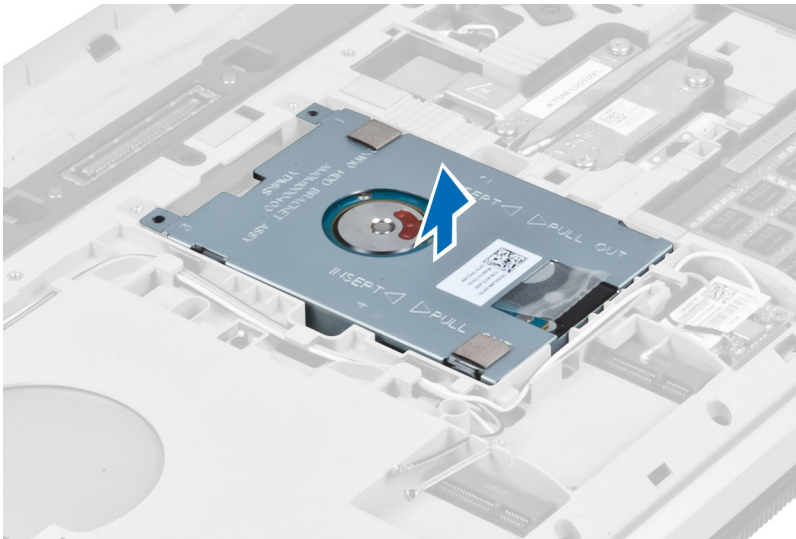

6. 하드 드라이브 브래킷을 고정시키는 나사를 분리합니다.

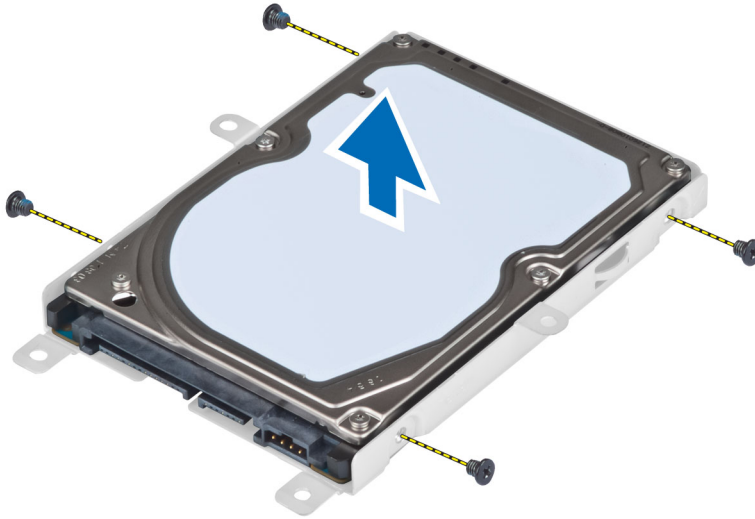

7. 하드 드라이브에서 하드 드라이브 브래킷을 분리합니다.

하드 드라이브 설치

1. 하드 드라이브 브래킷을 하드 드라이브에 끼웁니다.
2. 하드 드라이브 브래킷을 고정시키는 나사를 장착합니다.
3. 컴퓨터에 하드 드라이브를 설치합니다.
4. 하드 드라이브 브래킷을 제자리에 고정시키는 나사를 장착합니다.
5. 설치:
 - a) 베이스 패널
 - b) 배터리
6. 컴퓨터 내부 작업을 마친 후의 절차를 따릅니다.

WLAN 카드 제거

1. 컴퓨터 내부 작업을 시작하기 전의 절차를 따르십시오.
2. 제거:
 - a) 전지
 - b) 베이스 덮개
3. 다음 단계를 수행합니다.
 - a) 안테나 케이블을 WLAN 카드에서 분리합니다.
 - b) WLAN 카드를 컴퓨터에 고정시키는 나사를 분리합니다.
 - c) WLAN 카드를 시스템 보드의 슬롯에서 빼냅니다.

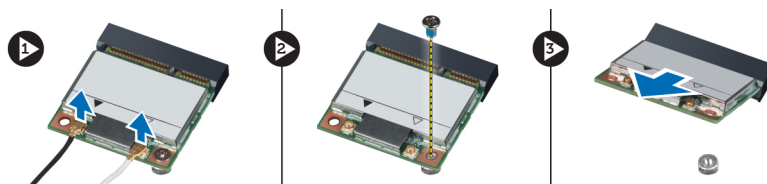

WLAN 카드 설치

1. WLAN 카드를 시스템 보드의 커넥터에 꽂으십시오.
2. WLAN 카드에 표시된 해당 커넥터에 안테나 케이블을 연결합니다.
3. 나사를 조여 WLAN 카드를 컴퓨터에 고정합니다.
4. 설치:
 - a) 베이스 덮개
 - b) 전지
5. *컴퓨터 내부 작업을 마친 후의* 절차를 따르십시오.

메모리 모듈 분리

1. *컴퓨터 내부 작업을 시작하기 전의* 절차를 따르십시오.
2. 제거:
 - a) 전지
 - b) 베이스 덮개
3. 튀어나올 때까지 메모리 모듈에서 고정 클립을 들어 올립니다.
4. 메모리 모듈을 들어 올리고 컴퓨터에서 분리합니다.

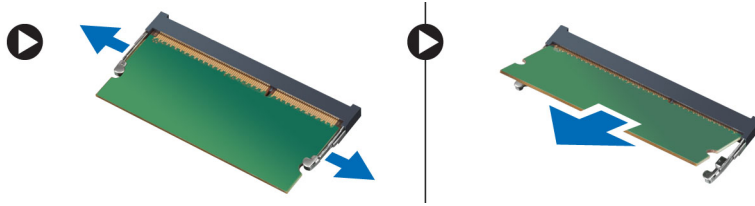

메모리 모듈 설치

1. 메모리 소켓에 메모리를 끼웁니다.
2. 클립을 눌러 메모리 모듈을 시스템 보드에 고정합니다.
3. 설치:
 - a) 베이스 덮개
 - b) 전지
4. *컴퓨터 내부 작업을 마친 후의* 절차를 따르십시오.

오른쪽 베이스 패널 분리

1. *컴퓨터 내부 작업을 시작하기 전의* 절차를 따르십시오.
2. 분리:
 - a) 배터리
 - b) 액세스 패널

3. 오른쪽 베이스 패널을 제자리에 고정시키는 나사를 분리합니다.

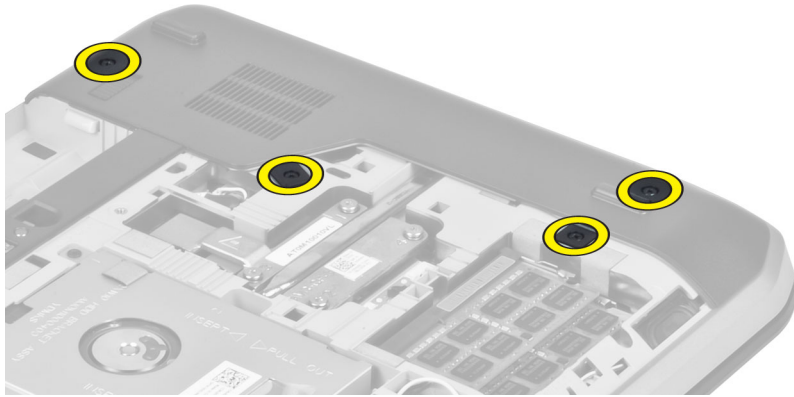

4. 컴퓨터에서 오른쪽 베이스 패널을 분리합니다.

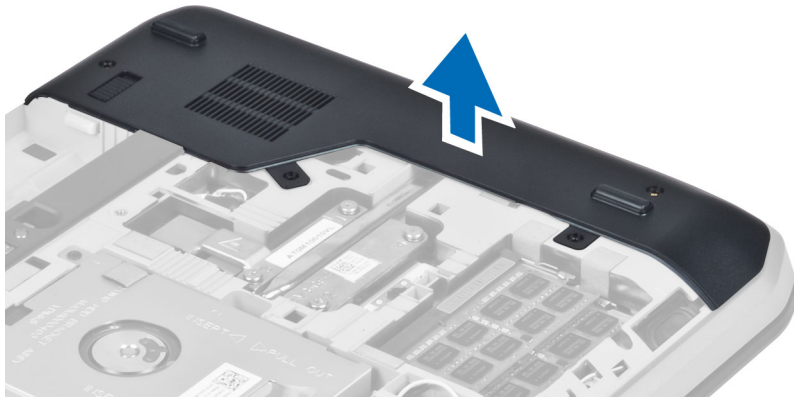

오른쪽 베이스 패널 설치

1. 컴퓨터 하단의 해당 위치에 오른쪽 베이스 패널을 놓습니다.
2. 오른쪽 베이스 패널을 컴퓨터 하단에 고정시키는 나사를 장착합니다.
3. 설치:
 - a) 액세스 패널
 - b) 배터리
4. 컴퓨터 내부 작업을 마친 후의 절차를 따릅니다.

열 모듈 분리

1. 컴퓨터 내부 작업을 시작하기 전의 절차를 따르십시오.
2. 분리:
 - a) SD 메모리 카드
 - b) 배터리
 - c) 액세스 패널
 - d) 오른쪽 베이스 패널

- 열 모듈을 제자리에 고정시키는 나사를 분리합니다.

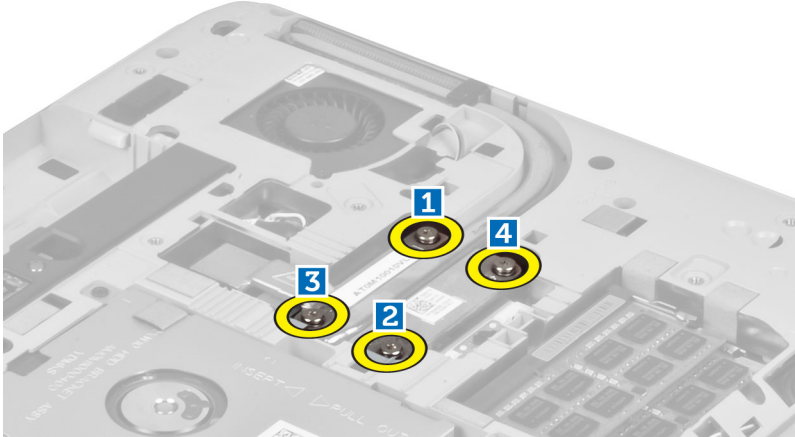

- 열 모듈을 들어 올리고 컴퓨터에서 분리합니다.

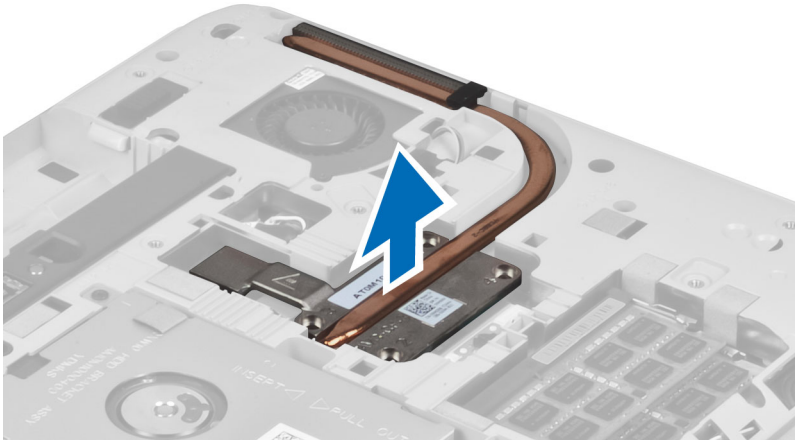

열 모듈 설치

- 열 모듈을 해당 구획에 놓습니다.
- 열 모듈을 컴퓨터에 고정시키는 나사를 장착합니다.
- 설치:
 - 오른쪽 베이스 패널
 - 액세스 패널
 - 배터리
 - SD 메모리 카드
- 컴퓨터 내부 작업을 마친 후의 절차를 따릅니다.

프로세서 분리

1. 컴퓨터 내부 작업을 시작하기 전의 절차를 따르십시오.
2. 분리:
 - a) SD 메모리 카드
 - b) 배터리
 - c) 액세스 패널
 - d) 오른쪽 베이스 패널
 - e) 열 모듈
3. 프로세서 캠 잠금 장치를 시계 바늘 반대 방향으로 돌려 잠금 해제 위치에 놓습니다. 프로세서를 들어 올려 컴퓨터에서 분리합니다.

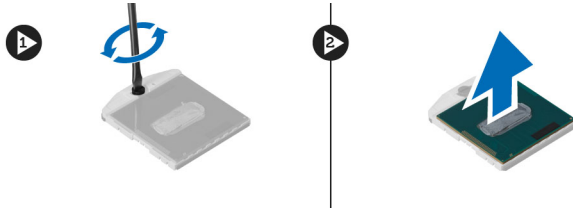

프로세서 설치

1. 프로세서를 컴퓨터의 해당 소켓 안에 놓습니다.
2. 프로세서 캠 잠금 장치를 시계 바늘 방향으로 돌려 프로세서를 고정시킵니다.
3. 설치:
 - a) 열 모듈
 - b) 액세스 패널
 - c) 오른쪽 베이스 패널
 - d) 배터리
 - e) SD 메모리 카드
4. 컴퓨터 내부 작업을 마친 후의 절차를 따릅니다.

손목 받침대 분리

1. 컴퓨터 내부 작업을 시작하기 전의 절차를 따르십시오.
2. 분리:
 - a) SD 메모리 카드
 - b) 배터리
 - c) 액세스 패널
 - d) 키보드 트림
 - e) 키보드
 - f) 광학 드라이브
 - g) 오른쪽 베이스 패널
 - h) 하드 드라이브

3. 컴퓨터의 하단을 고정시키는 나사를 분리합니다.

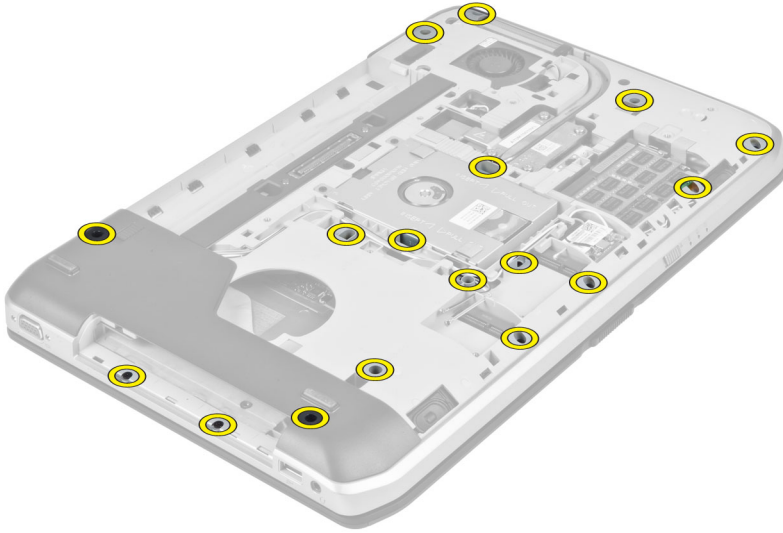

4. 분리:

- a) LED 보드 평면 연성 케이블
- b) 미디어 단추 평면 연성 케이블
- c) 터치패드 평면 연성 케이블
- d) 지문 스캐너 평면 연성 케이블
- e) 전원 단추 평면 연성 케이블

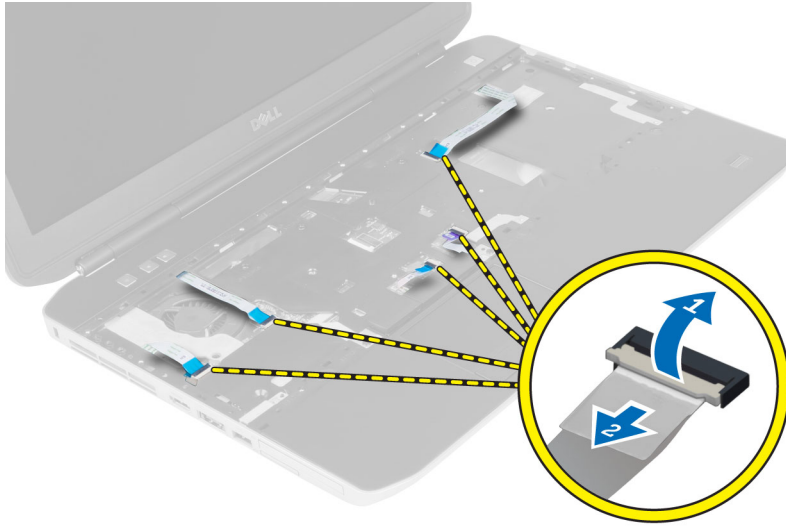

5. 컴퓨터에 손목 받침대를 고정시키는 나사를 분리합니다.



6. 손목 받침대 조립품의 오른쪽 가장자리를 들어 올립니다.
7. 손목 받침대 조립품의 왼쪽 가장자리에 있는 탭을 풀고 컴퓨터에서 손목 받침대를 분리합니다.



손목 받침대 설치

1. 손목 받침대 조립품을 컴퓨터의 원래 위치에 맞추고 제자리에 끼웁니다.
2. 시스템 보드에 다음 케이블을 연결합니다.
 - a) 전원 단추 평면 연성 케이블
 - b) 지문 스캐너 평면 연성 케이블
 - c) 터치패드 평면 연성 케이블
 - d) 미디어 단추 평면 연성 케이블
 - e) LED 보드 평면 연성 케이블
3. 손목 받침대에 나사를 장착합니다.
4. 컴퓨터 하단에 나사를 장착합니다.

5. 설치:
 - a) 오른쪽 베이스 패널
 - b) 광학 드라이브
 - c) 키보드
 - d) 키보드 트림
 - e) 액세스 패널
 - f) 배터리
 - g) SD 메모리 카드
6. 컴퓨터 내부 작업을 마친 후의 절차를 따릅니다.

ExpressCard 판독기 케이스 분리

1. 컴퓨터 내부 작업을 시작하기 전의 절차를 따르십시오.
2. 분리:
 - a) SD 메모리 카드
 - b) 배터리
 - c) 액세스 패널
 - d) 키보드 트림
 - e) 키보드
 - f) 광학 드라이브
 - g) 오른쪽 베이스 패널
 - h) 손목 받침대
3. ExpressCard 판독기 케이스를 제자리에 고정시키는 나사를 분리합니다.
4. ExpressCard 판독기 케이스를 컴퓨터에서 분리합니다.

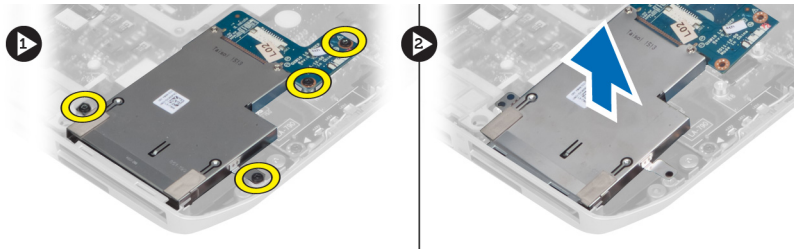

ExpressCard 판독기 케이스 설치

1. ExpressCard 판독기 케이스를 컴퓨터의 원래 위치에 맞추고 제자리에 끼웁니다.
2. ExpressCard 판독기 케이스를 고정시키는 나사를 장착합니다.
3. 설치:
 - a) 손목 받침대
 - b) 오른쪽 베이스 패널
 - c) 광학 드라이브
 - d) 키보드
 - e) 키보드 트림
 - f) 액세스 패널
 - g) 배터리
 - h) SD 메모리 카드
4. 컴퓨터 내부 작업을 마친 후의 절차를 따릅니다.

Bluetooth 모듈 분리

1. 컴퓨터 내부 작업을 시작하기 전의 절차를 따르십시오.
2. 분리:
 - a) SD 메모리 카드
 - b) 배터리
 - c) 액세스 패널
 - d) 키보드 트림
 - e) 키보드
 - f) 광학 드라이브
 - g) 오른쪽 베이스 패널
 - h) 손목 받침대
3. Bluetooth 케이블을 시스템 보드에서 분리하고 Bluetooth 모듈을 제자리에 고정시키는 나사를 분리합니다.

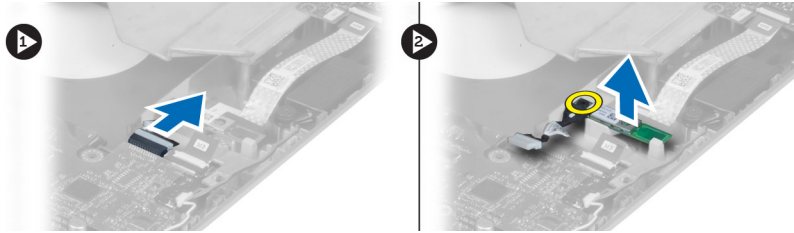

4. 컴퓨터에서 Bluetooth 모듈을 분리합니다.
5. Bluetooth 케이블을 Bluetooth 모듈에서 분리합니다.

Bluetooth 모듈 설치

1. Bluetooth 케이블을 Bluetooth 모듈에 연결합니다.
2. Bluetooth 모듈을 컴퓨터의 해당 구획에 놓습니다.
3. Bluetooth 모듈을 고정시키는 나사를 장착합니다.
4. Bluetooth 케이블을 시스템 보드에 연결합니다.
5. 설치:
 - a) 손목 받침대
 - b) 오른쪽 베이스 패널
 - c) 광학 드라이브
 - d) 키보드
 - e) 키보드 트림
 - f) 액세스 패널
 - g) 배터리
 - h) SD 메모리 카드
6. 컴퓨터 내부 작업을 마친 후의 절차를 따릅니다.

오디오 보드 분리

1. 컴퓨터 내부 작업을 시작하기 전의 절차를 따르십시오.
2. 분리:
 - a) SD 메모리 카드
 - b) 배터리
 - c) 액세스 패널
 - d) 키보드 트림
 - e) 키보드
 - f) 광학 드라이브
 - g) 오른쪽 베이스 패널
 - h) 손목 받침대
 - i) Bluetooth 모듈
3. 오디오 보드 평면 연성 케이블을 시스템 보드에서 분리하고 오비도 보드를 제자리에 고정시키는 나사를 분리합니다.

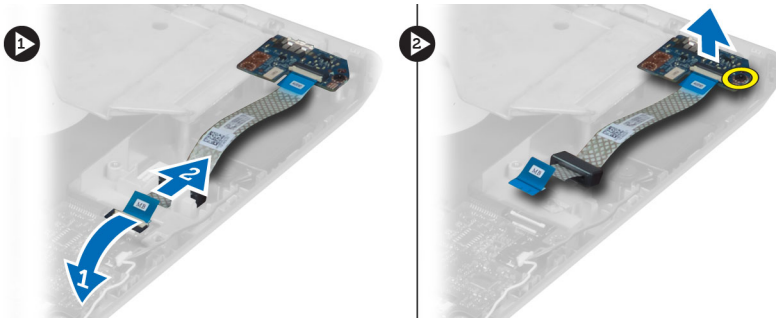

4. 컴퓨터에서 오디오 보드를 분리합니다.

오디오 보드 설치

1. 오디오 보드를 컴퓨터에 놓습니다.
2. 나사를 조여 오디오 보드를 컴퓨터에 고정시킵니다.
3. 오디오 보드 케이블을 시스템 보드에 연결합니다.
4. 설치:
 - a) Bluetooth 모듈
 - b) 손목 받침대
 - c) 오른쪽 베이스 패널
 - d) 광학 드라이브
 - e) 키보드
 - f) 키보드 트림
 - g) 액세스 패널
 - h) 배터리
 - i) SD 메모리 카드
5. 컴퓨터 내부 작업을 마친 후의 절차를 따릅니다.

디스플레이 조립품 분리

1. 컴퓨터 내부 작업을 시작하기 전의 절차를 따르십시오.
2. 분리:
 - a) SD 메모리 카드
 - b) 배터리
 - c) 액세스 패널
 - d) 키보드 트림
 - e) 키보드
 - f) 광학 드라이브
 - g) 하드 드라이브
 - h) 오른쪽 베이스 패널
 - i) 손목 받침대
3. 라우팅 채널에서 안테나를 모두 분리하여 제거합니다.

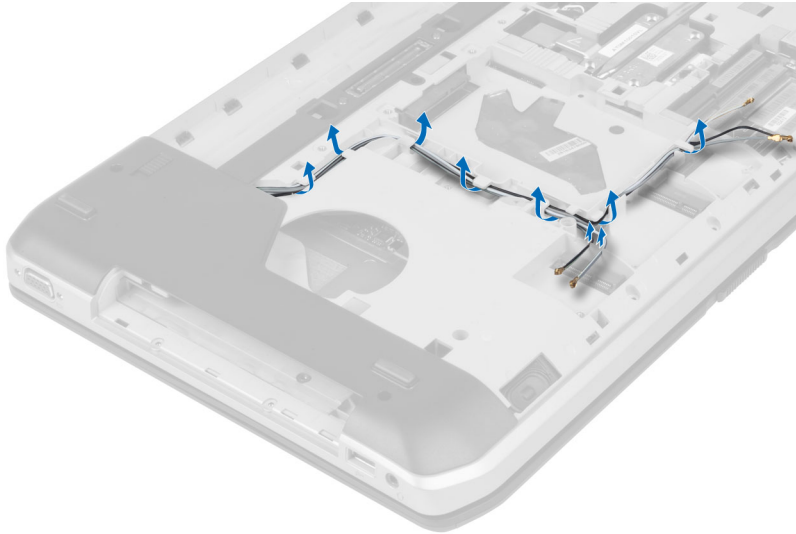

4. 저전압 차동 신호(LVDS) 케이블을 분리합니다.

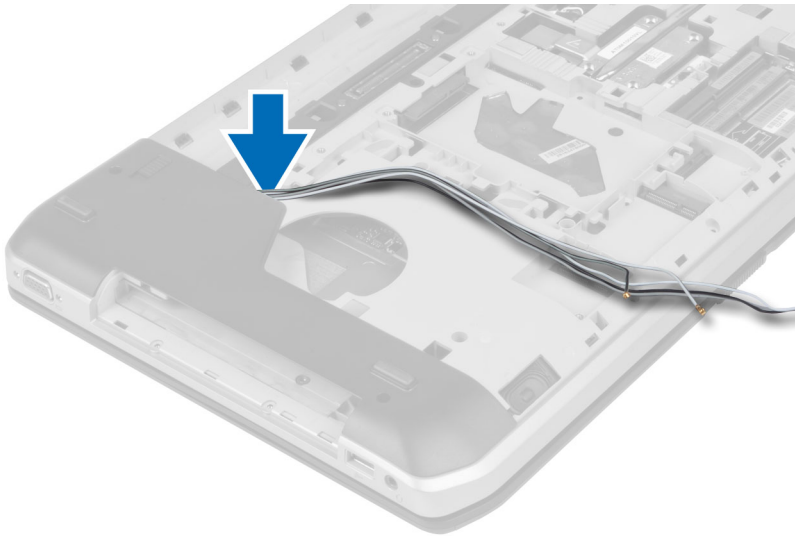

5. 안테나 케이블을 당겨 컴퓨터 상단 구멍을 통과시킵니다.



6. 시스템 보드에서 표시된 커넥터를 들어 올립니다.



7. 디스플레이 조립품을 제자리에 고정시키는 나사를 분리합니다.



8. 컴퓨터에서 디스플레이 조립품을 분리합니다.

디스플레이 조립품 설치

1. 디스플레이 조립품을 제자리에 고정시키는 나사를 장착합니다.
2. 저전압 차동 신호(LVDS) 케이블과 무선 안테나 케이블을 새시의 구멍을 통해 삽입합니다.
3. 해당 구획을 따라 LVDS 케이블을 배선하고 시스템 보드에 커넥터를 연결합니다.
4. 안테나 케이블을 해당 커넥터에 연결합니다.
5. 설치:
 - a) 손목 받침대
 - b) 오른쪽 액세스 패널
 - c) 광학 드라이브
 - d) 키보드
 - e) 키보드 트림
 - f) 액세스 패널
 - g) 배터리
 - h) SD 메모리 카드
6. 컴퓨터 내부 작업을 마친 후의 절차를 따릅니다.

오른쪽 지지 프레임 분리

1. 컴퓨터 내부 작업을 시작하기 전의 절차를 따르십시오.
2. 분리:
 - a) SD 메모리 카드
 - b) 배터리
 - c) 액세스 패널
 - d) 키보드 트림
 - e) 광학 드라이브
 - f) 하드 드라이브
 - g) 오른쪽 베이스 패널
 - h) 손목 받침대
 - i) 디스플레이 조립품
3. 오른쪽 지지 프레임을 컴퓨터에 고정시키는 나사를 분리합니다.
4. 오른쪽 지지 프레임을 들어 올려 컴퓨터에서 분리합니다.

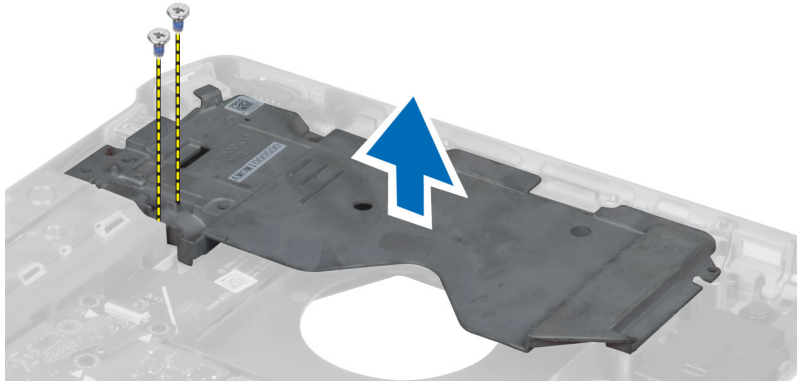

오른쪽 지지 프레임 설치

1. 오른쪽 지지 프레임을 컴퓨터 위에 놓습니다.
2. 나사를 조여 오른쪽 지지 프레임을 컴퓨터에 고정시킵니다.
3. 설치:
 - a) 디스플레이 조립품
 - b) 손목 받침대
 - c) 오른쪽 베이스 패널
 - d) 하드 드라이브
 - e) 광학 드라이브
 - f) 키보드
 - g) 키보드 트림
 - h) 액세스 패널
 - i) 배터리
 - j) SD 메모리 카드
4. 컴퓨터 내부 작업을 마친 후의 절차를 따릅니다.

모뎀 카드 분리

1. 컴퓨터 내부 작업을 시작하기 전의 절차를 따르십시오.
2. 분리:
 - a) SD 메모리 카드
 - b) 배터리
 - c) 액세스 패널
 - d) 키보드 트림
 - e) 키보드
 - f) 광학 드라이브
 - g) 하드 드라이브
 - h) 오른쪽 베이스 패널
 - i) 손목 받침대
 - j) 디스플레이 조립품
 - k) 오른쪽 지지 프레임
3. 모뎀을 컴퓨터에 고정시키는 나사를 분리합니다.
4. 모뎀 카드를 들어 올려 카드 후면의 커넥터에서 빼냅니다.
5. 네트워크 커넥터 케이블을 모뎀 카드에서 분리합니다.
6. 컴퓨터에서 모뎀 카드를 들어 올립니다.

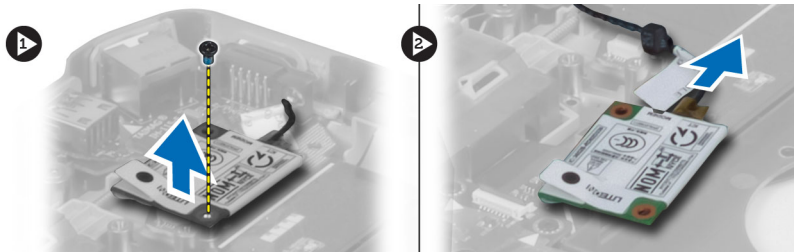

모뎀 카드 설치

1. 컴퓨터의 입력/출력(I/O) 보드에 모뎀 카드를 놓습니다.
2. 네트워크 커넥터 케이블을 모뎀 카드에 연결합니다.
3. 컴퓨터의 후면에 있는 커넥터에 모뎀 카드를 끼웁니다.
4. 나사를 조여 모뎀 카드를 컴퓨터에 고정시킵니다.

5. 설치:
 - a) 오른쪽 지지 프레임
 - b) 디스플레이 조립품
 - c) 손목 받침대
 - d) 오른쪽 베이스 패널
 - e) 하드 드라이브
 - f) 광학 드라이브
 - g) 키보드
 - h) 키보드 트림
 - i) 액세스 패널
 - j) 배터리
 - k) SD 메모리 카드
6. 컴퓨터 내부 작업을 마친 후의 절차를 따릅니다.

왼쪽 지지 프레임 분리

1. 컴퓨터 내부 작업을 시작하기 전의 절차를 따르십시오.
2. 분리:
 - a) SD 메모리 카드
 - b) 배터리
 - c) 액세스 패널
 - d) 키보드 트림
 - e) 키보드
 - f) 광학 드라이브
 - g) 하드 드라이브
 - h) 오른쪽 베이스 패널
 - i) 손목 받침대
 - j) 디스플레이 조립품
3. 왼쪽 지지 프레임을 컴퓨터에 고정시키는 나사를 분리합니다.
4. 왼쪽 지지 프레임을 들어 올려 컴퓨터에서 분리합니다.

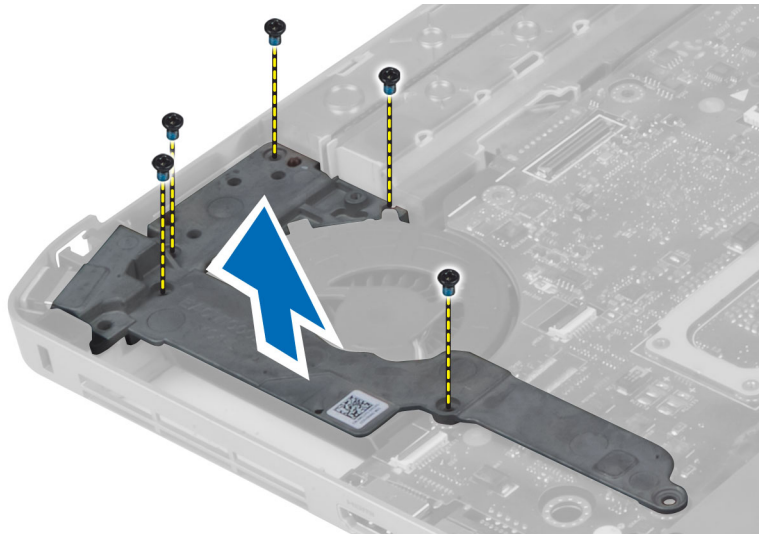

왼쪽 지지 프레임 설치

1. 왼쪽 지지 프레임을 컴퓨터 위에 놓습니다.
2. 나사를 조여 왼쪽 지지 프레임을 컴퓨터에 고정시킵니다.
3. 설치:
 - a) 디스플레이 조립품
 - b) 손목 받침대
 - c) 오른쪽 베이스 패널
 - d) 하드 드라이브
 - e) 광학 드라이브
 - f) 키보드
 - g) 키보드 트립
 - h) 액세스 패널
 - i) 배터리
 - j) SD 메모리 카드
4. 컴퓨터 내부 작업을 마친 후의 절차를 따릅니다.

시스템 보드 분리

1. 컴퓨터 내부 작업을 시작하기 전의 절차를 따르십시오.
2. 분리:
 - a) SD 메모리 카드
 - b) 배터리
 - c) 액세스 패널
 - d) 키보드 트립
 - e) 키보드
 - f) 광학 드라이브
 - g) 하드 드라이브
 - h) WLAN 카드
 - i) 오른쪽 베이스 패널
 - j) 열 모듈
 - k) 손목 받침대
 - l) ExpressCard 판독기 케이싱
 - m) 디스플레이 조립품
 - n) 왼쪽 지지 프레임
 - o) 열 팬 케이블

3. 분리:
- a) 열 팬 케이블
 - b) DC-in 케이블
 - c) Bluetooth 케이블

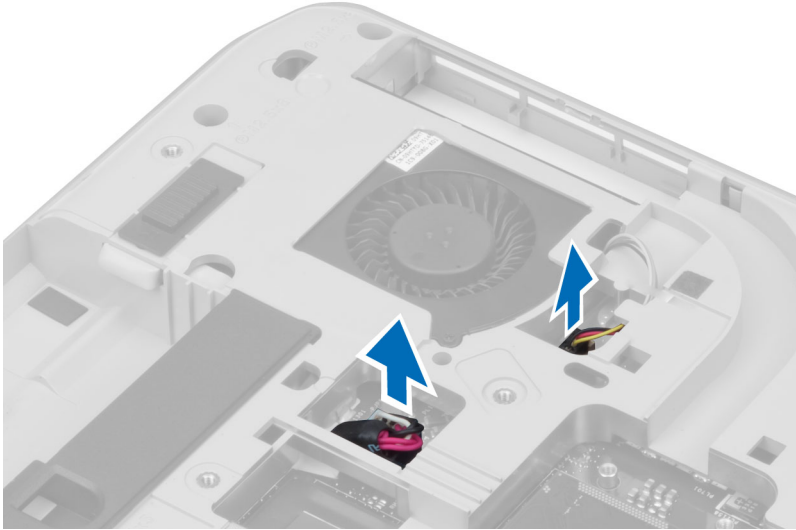

4. 스피커 케이블 및 오디오 보드 연성 케이블을 시스템 보드에서 분리합니다.

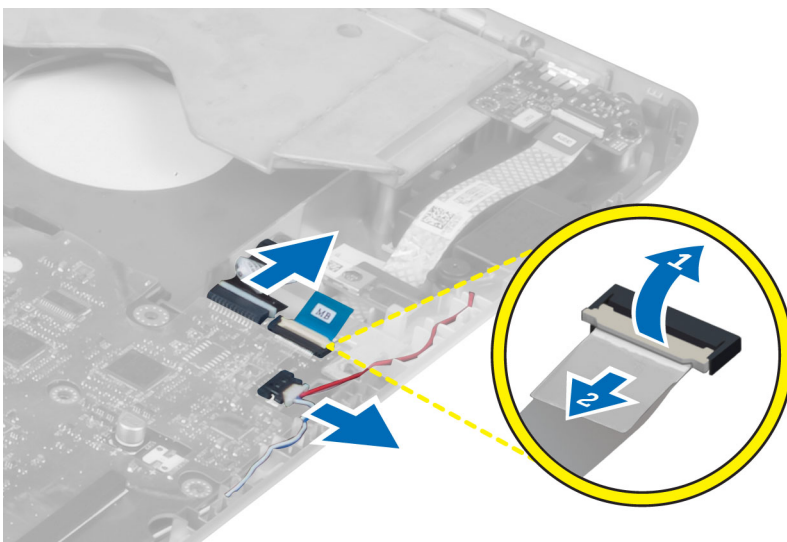

5. 시스템 보드를 고정시키는 나사를 분리합니다.

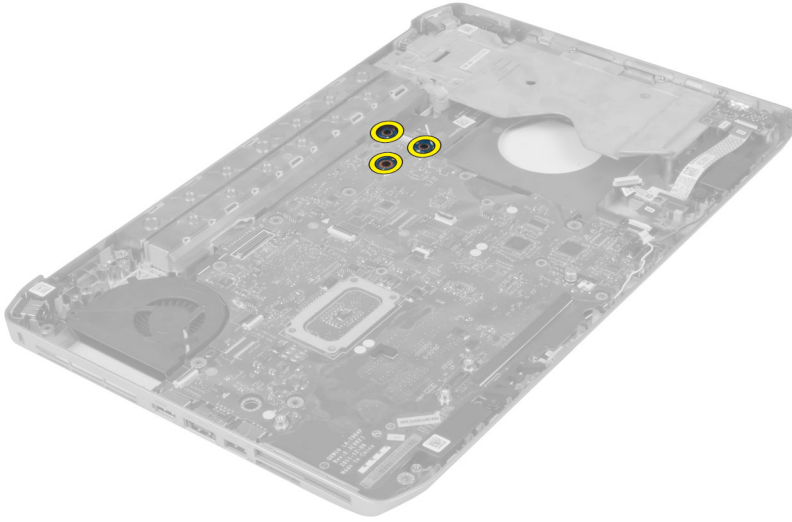

6. 시스템 보드 조립품의 오른쪽 가장자리를 들어서 45도 각도로 올립니다.

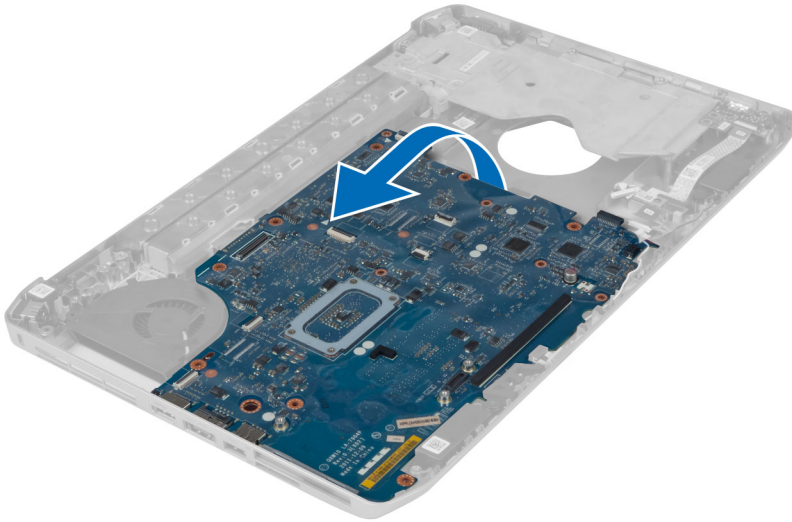

7. 시스템 보드를 왼쪽의 포트 커넥터에서 빼내고 시스템 보드를 분리합니다.

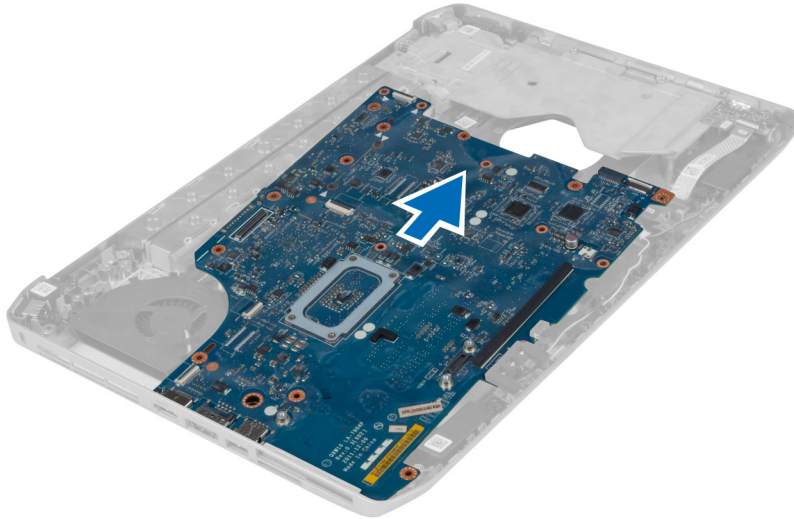

시스템 보드 설치

1. 시스템 보드를 컴퓨터의 원래 위치에 맞춥니다.
2. 시스템 보드를 컴퓨터에 고정시키는 나사를 끼우고 조입니다.
3. 시스템 보드에 다음 케이블을 배선 및 연결합니다.
 - a) 오디오 보드 평면 연성 케이블
 - b) Bluetooth 케이블
 - c) 스피커 케이블
 - d) DC-in 케이블
 - e) 열 팬 케이블
4. 설치:
 - a) 왼쪽 지지 프레임
 - b) 디스플레이 조립품
 - c) ExpressCard 관독기 케이스
 - d) 손목 받침대
 - e) 열 모듈
 - f) 오른쪽 베이스 패널
 - g) 하드 드라이브
 - h) 광학 드라이브
 - i) 키보드
 - j) 키보드 트립
 - k) 액세스 패널
 - l) 배터리
 - m) SD 메모리 카드
5. 컴퓨터 내부 작업을 마친 후의 절차를 따릅니다.

코인 셀 배터리 분리

1. 컴퓨터 내부 작업을 시작하기 전의 절차를 따르십시오.
2. 분리:
 - a) SD 메모리 카드
 - b) ExpressCard
 - c) 배터리
 - d) 액세스 패널
 - e) 키보드 트립
 - f) 광학 드라이브
 - g) 하드 드라이브
 - h) WLAN 카드
 - i) 오른쪽 베이스 패널
 - j) 열 모듈
 - k) 손목 받침대
 - l) ExpressCard 관독기 케이스
 - m) 디스플레이 조립품
 - n) 왼쪽 지지 프레임
 - o) 시스템 보드
3. 시스템 보드에서 코인 셀 배터리를 분리합니다.
4. 접촉면에서 코인 셀 배터리를 떼내어 분리합니다.

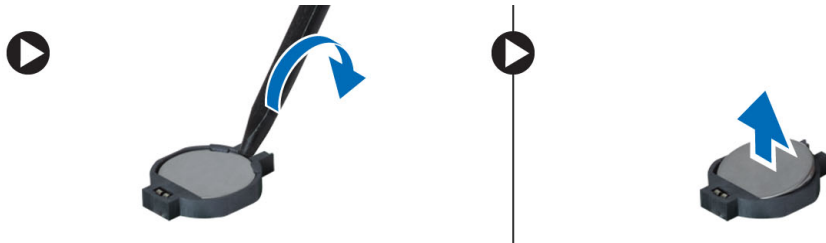

코인 셀 배터리 설치

1. 접촉면이 아래쪽을 향한 상태로 코인 셀 배터리를 시스템 보드 위에 놓습니다.
2. 시스템 보드에 코인 셀 배터리 케이블을 연결합니다.

3. 설치:
 - a) 시스템 보드
 - b) 왼쪽 지지 프레임
 - c) 디스플레이 조립품
 - d) ExpressCard 판독기 케이스
 - e) 손목 받침대
 - f) 열 모듈
 - g) 오른쪽 베이스 패널
 - h) WLAN 카드
 - i) 하드 드라이브
 - j) 광학 드라이브
 - k) 키보드
 - l) 키보드 트림
 - m) 액세스 패널
 - n) 배터리
 - o) ExpressCard
 - p) SD 메모리 카드
4. 컴퓨터 내부 작업을 마친 후의 절차를 따릅니다.

입/출력(I/O) 보드 분리

1. 컴퓨터 내부 작업을 시작하기 전의 절차를 따르십시오.
2. 분리:
 - a) SD 메모리 카드
 - b) 배터리
 - c) 액세스 패널
 - d) 키보드 트림
 - e) 키보드
 - f) 광학 드라이브
 - g) 하드 드라이브
 - h) WLAN 카드
 - i) 오른쪽 베이스 패널
 - j) 열 모듈
 - k) 손목 받침대
 - l) ExpressCard 판독기 케이스
 - m) 디스플레이 조립품
 - n) 오른쪽 지지 프레임
 - o) 왼쪽 지지 프레임
 - p) 시스템 보드
3. 입력/출력(I/O) 보드를 컴퓨터에 고정시키는 나사를 분리합니다.

4. 컴퓨터에서 입력/출력(I/O) 보드를 들어 꺼냅니다.

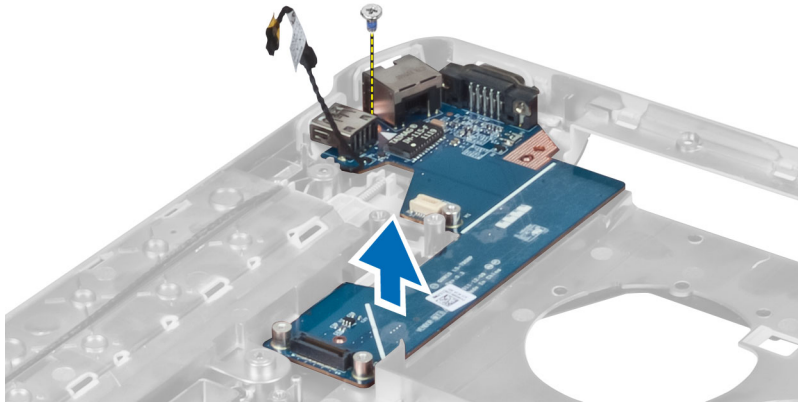

입/출력(I/O) 보드 설치

1. 입력/출력(I/O) 보드를 컴퓨터 안에 놓습니다.
2. 나사를 조여 입력/출력(I/O) 보드를 컴퓨터에 고정시킵니다.
3. 설치:
 - a) 시스템 보드
 - b) 왼쪽 지지 프레임
 - c) 오른쪽 지지 프레임
 - d) 디스플레이 조립품
 - e) ExpressCard 판독기 케이싱
 - f) 손목 받침대
 - g) 열 모듈
 - h) 오른쪽 베이스 패널
 - i) WLAN 카드
 - j) 하드 드라이브
 - k) 광학 드라이브
 - l) 키보드
 - m) 키보드 트림
 - n) 액세스 패널
 - o) 배터리
 - p) SD 메모리 카드
4. 컴퓨터 내부 작업을 마친 후의 절차를 따릅니다.

전원 커넥터 분리

1. 컴퓨터 내부 작업을 시작하기 전의 절차를 따르십시오.
2. 분리:
 - a) SD 메모리 카드
 - b) 배터리
 - c) 액세스 패널
 - d) 키보드 트림
 - e) 키보드
 - f) 광학 드라이브
 - g) 하드 드라이브
 - h) WLAN 카드
 - i) 오른쪽 베이스 패널
 - j) 열 모듈
 - k) 손목 받침대
 - l) ExpressCard 판독기 케이스
 - m) 디스플레이 조립품
 - n) 왼쪽 지지 브래킷
 - o) 시스템 보드
3. 라우팅 채널에서 전원 커넥터 케이블을 분리합니다.

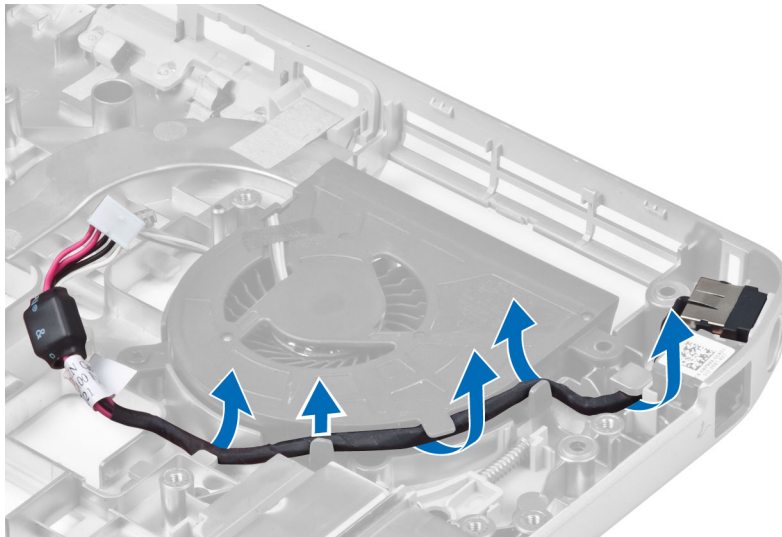

4. 전원 커넥터를 분리합니다.

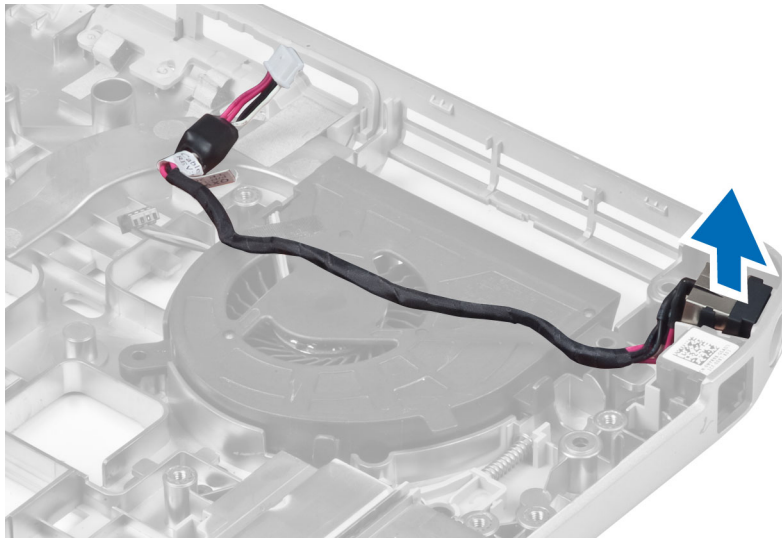

전원 커넥터 설치

1. 전원 커넥터를 컴퓨터 안에 설치합니다.
2. 전원 커넥터 케이블을 라우팅 채널에 끼워 넣습니다.
3. 설치:
 - a) 시스템 보드
 - b) 왼쪽 지지 브래킷
 - c) 디스플레이 조립품
 - d) ExpressCard 판독기 케이싱
 - e) 손목 받침대
 - f) 열 모듈
 - g) 오른쪽 베이스 패널
 - h) WLAN 카드
 - i) 하드 드라이브
 - j) 광학 드라이브
 - k) 키보드
 - l) 키보드 트립
 - m) 액세스 패널
 - n) 배터리
 - o) SD 메모리 카드
4. 컴퓨터 내부 작업을 마친 후의 절차를 따릅니다.

시스템 팬 분리

1. 컴퓨터 내부 작업을 시작하기 전의 절차를 따르십시오.
2. 분리:
 - a) SD 메모리 카드
 - b) 배터리
 - c) 액세스 패널
 - d) 키보드 트림
 - e) 키보드
 - f) 광학 드라이브
 - g) 하드 드라이브
 - h) WLAN 카드
 - i) 오른쪽 베이스 패널
 - j) 열 모듈
 - k) 손목 받침대
 - l) ExpressCard 판독기 케이싱
 - m) 디스플레이 조립품
 - n) 오른쪽 지지 프레임
 - o) 왼쪽 지지 프레임
 - p) 모뎀 카드
 - q) 네트워크 커넥터
 - r) 시스템 보드
 - s) 전원 커넥터
3. 라우팅 채널에서 시스템 팬 케이블을 분리합니다.

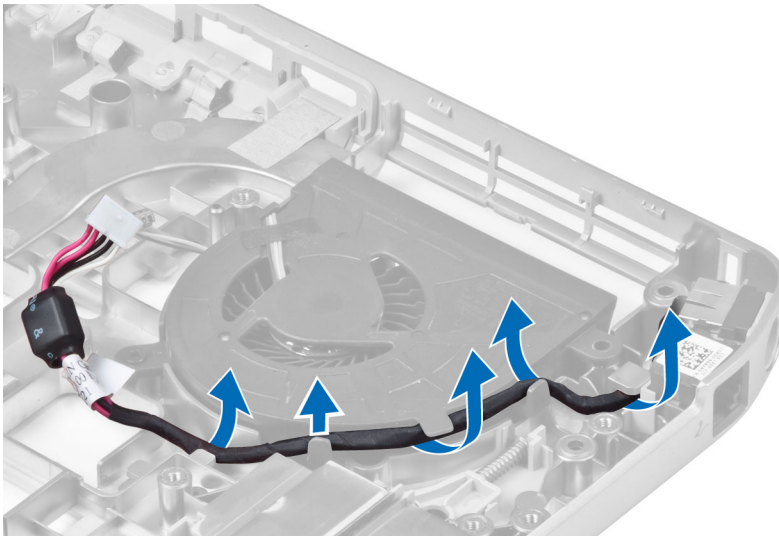

4. 시스템 팬을 고정시키는 나사를 분리하고 컴퓨터에서 들어 올려 꺼냅니다.

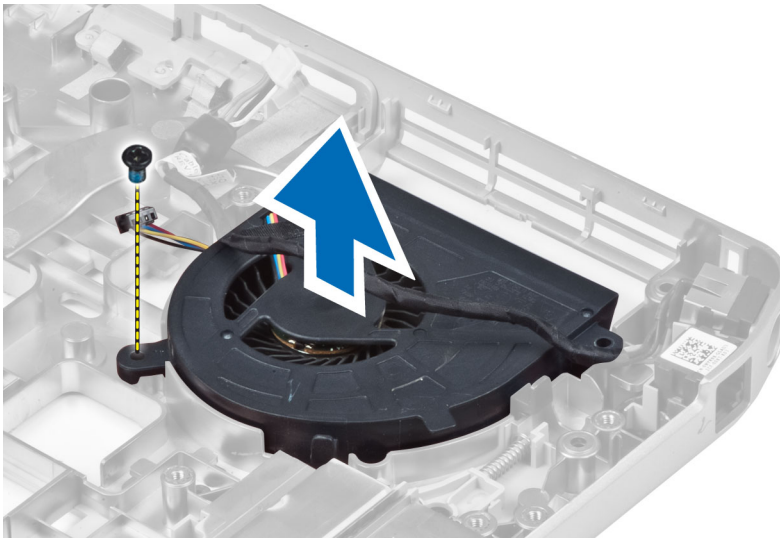

시스템 팬 설치

1. 시스템 팬을 컴퓨터 안에 놓습니다.
2. 나사를 조여 팬을 컴퓨터에 고정시킵니다.
3. 설치:
 - a) 전원 커넥터
 - b) 시스템 보드
 - c) 네트워크 커넥터
 - d) 모뎀 카드
 - e) 왼쪽 지지 프레임
 - f) 오른쪽 지지 프레임
 - g) 디스플레이 조립품
 - h) ExpressCard 관독기 케이스
 - i) 손목 받침대
 - j) 열 모듈
 - k) 오른쪽 베이스 패널
 - l) WLAN 카드
 - m) 하드 드라이브
 - n) 광학 드라이브
 - o) 키보드
 - p) 키보드 트림
 - q) 액세스 패널
 - r) 배터리
 - s) SD 메모리 카드
4. 컴퓨터 내부 작업을 마친 후의 절차를 따릅니다.

네트워크 커넥터 분리

1. 컴퓨터 내부 작업을 시작하기 전의 절차를 따르십시오.
2. 분리:
 - a) SD 메모리 카드
 - b) 배터리
 - c) 액세스 패널
 - d) 키보드 트림
 - e) 키보드
 - f) 광학 드라이브
 - g) 하드 드라이브
 - h) 오른쪽 베이스 패널
 - i) 손목 받침대
 - j) 디스플레이 조립품
 - k) 오른쪽 지지 프레임
 - l) 왼쪽 지지 프레임
 - m) 모뎀 카드
3. 라우팅 채널에서 네트워크 커넥터 케이블을 분리합니다.
4. 네트워크 커넥터 잭을 분리합니다.

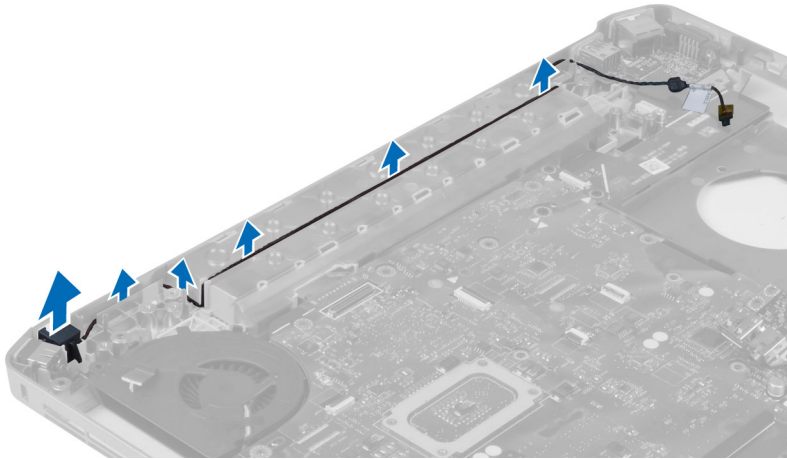

네트워크 커넥터 잭 설치

1. 네트워크 커넥터 잭을 컴퓨터 안에 설치합니다.
2. 네트워크 커넥터 케이블을 라우팅 채널에 끼워 넣습니다.

3. 설치:
 - a) 모뎀 카드
 - b) 왼쪽 지지 프레임
 - c) 오른쪽 지지 프레임
 - d) 디스플레이 조립품
 - e) 손목 받침대
 - f) 오른쪽 베이스 패널
 - g) 하드 드라이브
 - h) 광학 드라이브
 - i) 키보드
 - j) 키보드 트림
 - k) 액세스 패널
 - l) 배터리
 - m) SD 메모리 카드
4. 컴퓨터 내부 작업을 마친 후의 절차를 따릅니다.

스피커 분리

1. 컴퓨터 내부 작업을 시작하기 전의 절차를 따르십시오.
2. 분리:
 - a) SD 메모리 카드
 - b) 배터리
 - c) 액세스 패널
 - d) 키보드 트림
 - e) 키보드
 - f) 광학 드라이브
 - g) 하드 드라이브
 - h) WLAN 카드
 - i) 오른쪽 베이스 패널
 - j) 열 모듈
 - k) 손목 받침대
 - l) ExpressCard 판독기 케이스
 - m) Bluetooth 모듈
 - n) 오디오 보드
 - o) 디스플레이 조립품
 - p) 왼쪽 지지 프레임
 - q) 시스템 보드

3. 스피커를 고정시키는 나사를 분리합니다.

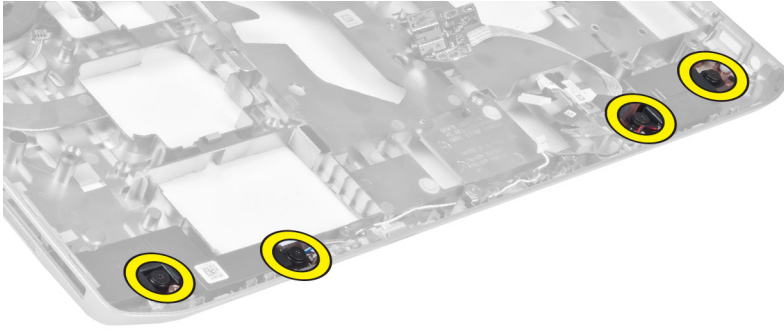

4. 라우팅 채널에서 스피커 케이블을 분리합니다.
5. 컴퓨터에서 스피커를 들어 꺼냅니다.

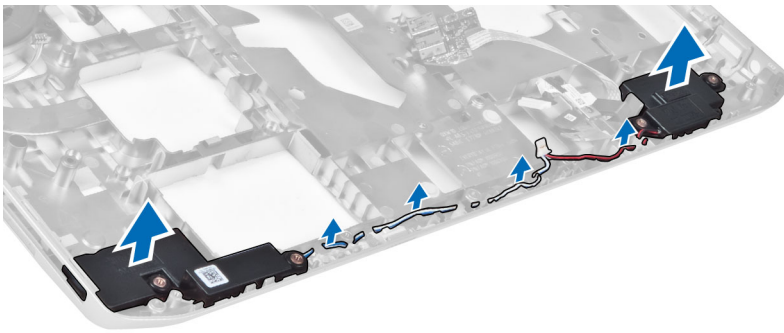

스피커 설치

1. 스피커를 컴퓨터 안에 놓습니다.
2. 나사를 조여 스피커를 컴퓨터에 고정시킵니다.
3. 스피커 케이블을 연결하고 라우팅 채널에 고정시킵니다.

4. 설치:
- a) 시스템 보드
 - b) 왼쪽 지지 프레임
 - c) 디스플레이 조립품
 - d) 오디오 보드
 - e) Bluetooth 모듈
 - f) ExpressCard 판독기 케이싱
 - g) 손목 받침대
 - h) 열 모듈
 - i) 오른쪽 베이스 패널
 - j) WLAN 카드
 - k) 하드 드라이브
 - l) 광학 드라이브
 - m) 키보드
 - n) 키보드 트립
 - o) 액세스 패널
 - p) 배터리
 - q) SD 메모리 카드
5. 컴퓨터 내부 작업을 마친 후의 절차를 따릅니다.

사양

사양



 **노트:** 제공 내용은 지역별로 다를 수 있습니다. 컴퓨터 구성에 관한 자세한 정보가 필요하면 Start(시작)  (Start icon) → **Help and Support**((시작 아이콘) > 도움말 및 지원)를 클릭하고 컴퓨터에 관해 보려는 정보 옵션을 선택합니다.

표 1. 시스템 정보

특징	사양
칩셋	Intel HM77/QM77 Express 칩셋
DRAM 버스 너비	64비트
플래시 EPROM	SPI 32 Mbits
PCIe Gen1 버스	100 MHz
외부 버스 주파수	DMI(5GT/s)

표 2. 프로세서

특징	사양
종류	<ul style="list-style-type: none"> • Intel 셀러론 • Intel 코어 i3 시리즈 • Intel 코어 i5 시리즈 • Intel 코어 i7 시리즈
L3 캐시	최대 8MB

표 3. 메모리

특징	사양
메모리 커넥터	SODIMM 슬롯 2개
메모리 용량	2GB, 4GB 또는 8GB
메모리 종류	DDR3 SDRAM 1600
최소 메모리	2 GB
최대 메모리	8 GB

표 4. 오디오

특징	사양
종류	4채널 고품질 오디오
컨트롤러	IDT92HD93
스테레오 변환	24비트(아날로그 대 디지털, 디지털 대 아날로그)
인터페이스:	
내부	HD 오디오
외부	마이크 입력/스테레오 헤드폰/외부 스피커 커넥터
스피커	2개
내장 스피커 증폭기	채널당 1W(RMS)
볼륨 조절	키보드 기능 키, 프로그램 메뉴

표 5. 비디오

특징	사양
종류	시스템 보드에 내장
컨트롤러	Intel HD 그래픽

표 6. 통신

특징	사양
네트워크 어댑터	10/100/1000Mb/s 이더넷(RJ-45)
Wireless(무선)	내장형 무선 근거리 통신망(WLAN) 및 무선 광역 통신망(WWAN)

표 7. 포트 및 커넥터

특징	사양
오디오(옵션)	마이크/스테레오 헤드폰/스피커 커넥터 1개
비디오	<ul style="list-style-type: none"> • 15핀 VGA 커넥터 1개 • 19핀 HDMI 커넥터
네트워크 어댑터	RJ-45 커넥터 1개
USB 2.0	<ul style="list-style-type: none"> • 4핀 USB 2.0 호환 커넥터 2개
USB 3.0	<ul style="list-style-type: none"> • USB 3.0 호환 커넥터 1개 • eSATA/USB 3.0 호환 커넥터 1개
메모리 카드 판독기	8-in-1 메모리 카드 판독기 1개
도킹 포트	1개

특징	사양
가입자 식별 모듈(SIM) 포트	1개

표 8. 디스플레이

특징	사양
종류	
Latitude E5430	<ul style="list-style-type: none"> • HD(1366x768), WLED • HD+(1600 x 900)
Latitude E5530	<ul style="list-style-type: none"> • HD(1366x768), WLED • FHD(1920 x 1080)
크기	
Latitude E5430	14.0"
Latitude E5530	15.6"
치수:	
Latitude E5430:	
높이	192.5 mm(7.57 인치)
너비	324 mm(12.75 인치)
대각선	355.60 mm(14.00 인치)
작동 영역(X/Y)	309.40 mm x 173.95 mm
최대 해상도	<ul style="list-style-type: none"> • 1366 x 768 픽셀 • 1600 x 900 픽셀
최대 밝기	200니트
Latitude E5530:	
높이	210 mm(8.26 인치)
너비	360 mm(14.17 인치)
대각선	394.24 mm(15.60 인치)
작동 영역(X/Y)	344.23 mm x 193.54 mm
최대 해상도	<ul style="list-style-type: none"> • 1366 x 768 픽셀 • 1920 x 1080 픽셀
최대 밝기	HD의 경우 220니트, FHD의 경우 300니트
작동 각도	0°(닫힌 상태) ~ 135°
화면 주사율	60 Hz
최소 가시 각도:	

특징	사양
가로	<ul style="list-style-type: none"> • HD의 경우 +/- 40° • FHD의 경우 +/- 60°
세로	<ul style="list-style-type: none"> • HD의 경우 +10°/-30° • FHD의 경우 +/- 50°
픽셀 피치:	
Latitude E5430	0.2265 mm x 0.2265 mm
Latitude E5530	<ul style="list-style-type: none"> • HD의 경우 0.2520 mm x 0.2520 mm • FHD의 경우 0.1790 x 0.1790

표 9. 키보드

특징	사양
키 개수	미국: 86개, 영국: 87개, 브라질: 87개, 일본: 90개
레이아웃	QWERTY/AZERTY/Kanji

표 10. 터치패드

특징	사양
작동 영역:	
X축	80.00 mm
Y축	45.00 mm

표 11. 배터리

특징	사양
종류	4셀, 6셀 또는 9셀 "스마트" 리튬 이온
치수:	
높이	
4셀, 6셀, 9셀	20.00 mm(0.79 인치)
너비	
4셀 및 6셀	208.00 mm(8.18 인치)
9셀	214.00 mm(8.43 인치)
깊이	
4셀 및 6셀	48.08 mm(1.89 인치)
9셀	71.79 mm(2.83 인치)
무게	



특징	사양
4셀	240.00 g(0.53 파운드)
6셀	344.73 g (0.76 파운드)
9셀	508.20 g(1.12 파운드)
전압	
4셀	14.8 VDC
6셀 및 9셀	11.1 VDC
온도 범위:	
작동 시	0 °C ~ 50 °C(32 °F ~ 122 °F)
비작동 시	-40 °C ~ 85 °C(-40 °F ~ 185 °F)
	<p> 노트: 배터리 팩은 100% 충전된 상태에서 보관 온도 이상을 견뎌낼 수 있습니다.</p> <p> 노트: 배터리 팩은 또한 성능 저하 없이 -20 °C ~ +60 °C 범위의 보관 온도를 견뎌낼 수 있습니다.</p>
코인 셀 배터리	3 V CR2032 리튬 코인 셀

표 12. AC 어댑터

특징	Latitude E5430	Latitude E5530
종류	65 W	90 W 어댑터
입력 전압	100 VAC ~ 240 VAC	100 VAC ~ 240 VAC
입력 전류(최대)	1.7 A	1.5 A
입력 주파수	50 Hz ~ 60 Hz	50 Hz ~ 60 Hz
출력 전원	65 W	90 W
출력 전류	3.34 A(연속)	4.62 A(연속)
정격 출력 전압	19.5 +/- 1.0 VDC	19.5 +/- 1.0 VDC
온도 범위:		
작동 시	0 °C ~ 40 °C(32 °F ~ 104 °F)	0 °C ~ 40 °C(32 °F ~ 104 °F)
비작동 시	-40 °C ~ 70 °C(-40 °F ~ 158 °F)	-40 °C ~ 70 °C(-40 °F ~ 158 °F)

표 13. 물리적 사양

물리적 사양	Latitude E5430	Latitude E5530
높이	29.9 ~ 32.5 mm(1.17 ~ 1.27 인치)	30.20 ~ 33.2 mm(1.18 ~ 1.30 인치)
너비	350.00 mm(13.70 인치)	388.00 mm(15.27 인치)
깊이	240.00 mm(9.44 인치)	251.00 mm(9.88 인치)

물리적 사양	Latitude E5430	Latitude E5530
무게	2.04 kg(4.50 파운드)	2.38 kg(5.25 파운드)

표 14. 환경적 특성

특징	사양
온도:	
작동 시	0 °C ~ 35 °C(32 °F ~ 95 °F)
보관 시	-40 °C ~ 65 °C(-40 °F ~ 149 °F)
상대 습도(최대):	
작동 시	10 % ~ 90 %(비응축)
보관 시	5 % ~ 95 %(비응축)
고도(최대):	
작동 시	-15.24 m ~ 3048 m(-50피트 ~ 10,000피트)
비작동 시	-15.24 m ~ 10,668 m(-50피트 ~ 35,000피트)
공기 오염 수준	ISA-71.04-1985의 규정에 따른 G1

도킹 포트 정보

도킹 포트는 랩톱을 도킹 스테이션(선택 사양)에 연결하는 데 사용됩니다.

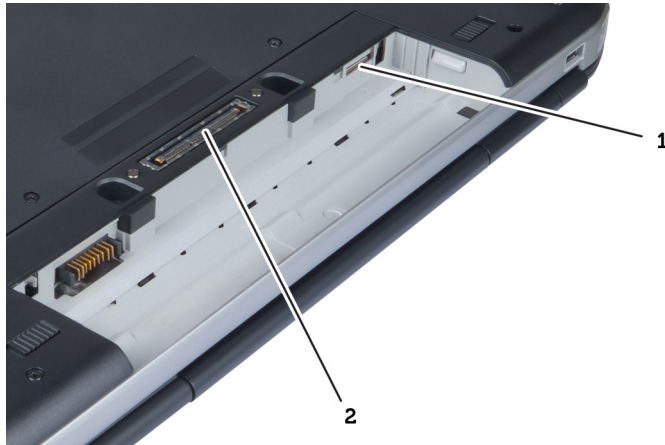

1. SIM 카드 슬롯
2. 도킹 포트

추가 정보

이 섹션에서는 컴퓨터의 추가 기능에 대한 정보를 제공합니다.

시스템 설정

개요

시스템 설정을 사용하여 다음과 같은 작업을 할 수 있습니다.

- 컴퓨터에서 하드웨어를 추가, 교체, 분리한 후 시스템 구성 정보 변경
- 사용자 암호와 같은 사용자 선택 가능 옵션 설정 또는 변경
- 현재의 메모리 크기를 읽거나 설치된 하드 드라이브 종류 설정

△ 주의: 컴퓨터 전문가가 아닌 경우 이 프로그램의 설정을 변경하지 마십시오. 일부 변경은 컴퓨터가 오작동하게 만들 수 있습니다.

시스템 설정 시작

1. 컴퓨터를 켜거나 다시 시작합니다.
2. 파란색 DELL 로고가 표시되면 F2 프롬프트가 나타나는지 보십시오.
3. F2 프롬프트가 나타나면 <F2> 키를 즉시 누릅니다.

■ 노트: F2 프롬프트는 키보드가 초기화되었다는 것을 나타냅니다. 이 프롬프트는 빠르게 나타났다가 사라지므로 표시되는지 잘 지켜보다 나타나면 곧바로 <F2> 키를 누르십시오. 프롬프트가 표시되기 전에 <F2> 키를 누르면 이 키입력 값을 잃게 됩니다.

4. 운영체제 로고가 나타나는 데 시간이 오래 소요되면 Microsoft Windows 바탕 화면이 나타날 때까지 기다렸다가 컴퓨터를 종료하고 다시 시도하십시오.

시스템 설치 프로그램 옵션

■ 노트: 컴퓨터 및 장착된 장치에 따라 이 섹션에 나열된 항목이 표시될 수도 있고, 표시되지 않을 수도 있습니다.

표 15. 일반

옵션	설명
System Information	이 섹션에는 컴퓨터의 기본 하드웨어 기능이 나열됩니다. <ul style="list-style-type: none"> • System Information(시스템 정보): BIOS 버전, 서비스 태그, 자산 태그, 소유 태그, 소유 날짜, 제조 날짜 및 특급 서비스 코드를 표시합니다. • Memory Information(메모리 정보): 설치된 메모리, 사용 가능한 메모리, 메모리 속도, 메모리 채널 모드, 메모리 기술, DIMM A 크기 및 DIMM B 크기를 표시합니다. • Processor Information(프로세서 정보): 프로세서 유형, 코어 수, 프로세서 ID, 현재 클럭 속도, 최소 클럭 속도, 최대 클럭 속도, 프로세서 L2 캐시, 프로세서 L3 캐시, HT 가능, 64비트 기술을 표시합니다. • Device Information(장치 정보): 기본 하드 드라이브, 고정식 베이 장치, 시스템 eSATA 장치, 도킹 eSATA 장치, LOM MAC 주소, 비디오 컨트롤

옵션	설명
	러, 비디오 BIOS 버전, 비디오 메모리, 패널 유형, 기본 해상도, 오디오 컨트롤러, 모뎀 컨트롤러, Wi-Fi 장치, 셀룰러 장치, Bluetooth 장치를 표시합니다.
Battery Information	컴퓨터에 연결된 AC 어댑터의 유형과 배터리 상태를 표시합니다.
Boot Sequence	컴퓨터 운영체제를 찾는 순서를 변경할 수 있습니다. <ul style="list-style-type: none"> • Diskette Drive(디스켓 드라이브) • Internal HDD(내장 HDD) • USB Storage Device(USB 저장 장치) • CD/DVD/CD-RW Drive(CD/DVD/CD-RW 드라이브) • Onboard NIC(온보드 NIC)
Boot List Option	부팅 목록 옵션을 변경할 수 있습니다. <ul style="list-style-type: none"> • Legacy • UEFI
Date/Time	날짜와 시간을 변경할 수 있습니다.

표 16. 시스템 구성

옵션	설명
Integrated NIC	내장형 네트워크 컨트롤러를 구성할 수 있습니다. 옵션은 다음과 같습니다. <ul style="list-style-type: none"> • Disabled(비활성 상태) • Enabled(활성 상태) • Enabled w/PXE(PXE를 통한 활성화): 이 옵션은 기본적으로 활성화됩니다.
System Management	시스템 관리 메커니즘을 제어할 수 있습니다. 옵션은 다음과 같습니다. <ul style="list-style-type: none"> • Disabled(사용 안 함): 기본적으로 이 옵션이 활성화됩니다. • ASF 2.0 • Alert only(경고만) <p> 노트: 이 항목은 Vpro 이외의 시스템에 대해서만 제공됩니다.</p>
Parallel Port	도킹 장치의 병렬 포트를 구성할 수 있습니다. 옵션은 다음과 같습니다. <ul style="list-style-type: none"> • Disabled(비활성 상태) • AT: 기본적으로 이 옵션이 활성화됩니다. • PS2 • ECP
Serial Port	내장형 직렬 포트를 구성할 수 있습니다. 옵션은 다음과 같습니다. <ul style="list-style-type: none"> • Disabled(비활성 상태) • COM1: 기본적으로 이 옵션이 활성화됩니다. • COM2

옵션	설명
	<ul style="list-style-type: none"> • COM3 • COM4
SATA Operation	<p>내부 SATA 하드 드라이브 컨트롤러를 구성할 수 있습니다. 옵션은 다음과 같습니다.</p> <ul style="list-style-type: none"> • Disabled(비활성 상태) • ATA • AHCI • RAID On(RAID 켜기): 이 옵션은 기본적으로 활성화됩니다.
Drives	<p>보드의 SATA 드라이브를 구성할 수 있습니다. 기본적으로 모든 드라이브가 활성화됩니다. 옵션은 다음과 같습니다.</p> <ul style="list-style-type: none"> • SATA-0 • SATA-1 • SATA-4 • SATA-5
SMART Reporting	<p>이 필드는 시스템 시작 도중 내장형 드라이브의 하드 드라이브 오류가 보고 되는지 여부를 제어합니다. 이 기술은 SMART(Self Monitoring Analysis and Reporting Technology) 사양의 일부입니다. 이 옵션은 기본적으로 비활성화됩니다.</p> <ul style="list-style-type: none"> • Enable SMART Reporting(SMART 보고 사용)
USB Controller	<p>이 필드는 내장형 USB 컨트롤러를 구성합니다. Boot Support(부팅 지원)이 활성화되어 있으면 시스템이 모든 종류의 USB 대용량 저장 장치(HDD, 메모리 키, 플로피)를 부팅할 수 있습니다.</p> <p>USB 포트가 활성화되어 있으면 이 포트에 부착된 장치가 OS용으로 활성화되며 사용이 가능합니다.</p> <p>USB 포트가 비활성화되어 있으면 OS가 이 포트에 부착된 장치를 인식할 수 없습니다.</p> <ul style="list-style-type: none"> • Enable Boot Support(부팅 지원 사용) • Enable External USB Port(외부 USB 포트 사용) <p> 노트: USB 키보드와 마우스는 이러한 설정에 관계 없이 항상 BIOS 설정에서 작동합니다.</p>
Keyboard Illumination	<p>이 필드에서는 키보드 조명 기능의 작동 모드를 선택할 수 있습니다. 키보드 밝기 레벨은 25%에서 100%까지 설정될 수 있습니다.</p> <ul style="list-style-type: none"> • Disabled(사용 안 함): 이 옵션은 기본적으로 활성화됩니다. • Level is 25%(레벨: 25%) • Level is 50%(레벨: 50%) • Level is 75%(레벨: 75%) • Level is 100%(레벨: 100%)
Miscellaneous Devices	<p>다음 장치를 활성화 또는 비활성화할 수 있습니다.</p>

옵션	설명
	<ul style="list-style-type: none"> • Enable Internal Modem(내장형 모뎀 사용) • Enable Microphone(마이크로폰 사용) • Enable eSATA Ports(eSATA 포트 사용) • Enable Hard Drive Free Fall Protection(하드 드라이브 자유 낙하 보호 사용) • Enable Fixed Bay(고정식 베이 사용) • Enable Express card(Express 카드 사용) • Enable Camera(카메라 사용) <p> 노트: 기본적으로 모든 장치가 활성화됩니다. 또한 미디어 카드를 활성화 또는 비활성화할 수 있습니다.</p>

표 17. 동영상







옵션	설명
LCD Brightness	전원에 따라 디스플레이 밝기를 설정할 수 있습니다(On Battery(배터리 전원) 및 On AC(AC 전원)).
	 노트: 비디오 설정은 비디오 카드가 시스템에 장착되어 있을 때만 나타납니다.

표 18. 보안

옵션	설명
Admin Password	관리자 암호를 설정, 변경 또는 삭제할 수 있습니다.  노트: 시스템 또는 하드 드라이브 암호를 설정하려면 관리자 암호를 먼저 설정해야 합니다. 관리자 암호를 삭제하면 시스템 암호 및 하드 드라이브 암호가 자동으로 삭제됩니다.  노트: 암호를 성공적으로 변경하면 즉시 적용됩니다. 기본 설정: Not set(설정 안 함)
System Password	시스템 암호를 설정, 변경 또는 삭제할 수 있습니다.  노트: 암호를 성공적으로 변경하면 즉시 적용됩니다. 기본 설정: Not set(설정 안 함)
Internal HDD-0 Password	시스템의 내장 하드 디스크 드라이브를 설정 또는 변경할 수 있습니다.  노트: 암호를 성공적으로 변경하면 즉시 적용됩니다. 기본 설정: Not set(설정 안 함)
Strong Password	항상 강력한 암호를 설정하도록 옵션을 강제 설정할 수 있습니다. 기본 설정: Enable Strong Password(강력한 암호 사용)가 선택되어 있지 않습니다.

옵션	설명
	<p> 노트: Strong Password(강력한 암호)가 활성화된 경우, 관리자 및 시스템 암호는 대문자와 소문자를 1개 이상씩 포함하고 길이가 8자 이상이어야 합니다.</p>
Password Configuration	관리자 및 시스템 암호의 최소/최대 길이를 지정할 수 있습니다.
Password Bypass	<p>설정된 경우, 시스템 암호 및 내부 HDD 암호를 무시할 수 있는 권한을 사용 또는 사용하지 않도록 설정할 수 있습니다. 옵션은 다음과 같습니다.</p> <ul style="list-style-type: none"> • Disabled(비활성 상태) • Reboot bypass(재부팅 무시) <p>기본 설정: Disabled(사용 안 함)</p>
Password Change	<p>관리자 암호를 설정하면 시스템 암호 및 하드 드라이브 암호를 사용하지 않도록 설정할 수 있습니다.</p> <p>기본 설정: Allow Non-Admin Password Changes(비관리자 암호 변경 허용)가 선택됩니다</p>
Non-Admin Setup Changes	관리자 암호가 설정되어 있을 때 설정 옵션 변경을 허용할지 여부를 지정할 수 있습니다. 이 옵션을 비활성화하면 설정 옵션이 관리자 암호에 의해 잠깁니다.
TPM Security	<p>POST 도중 TPM(Trusted Platform Module)을 활성화할 수 있습니다</p> <p>기본 설정: The option is disabled(옵션 비활성화).</p>
Computrace	<p>선택사양의 Computrace 소프트웨어를 사용 또는 사용하지 않도록 설정할 수 있습니다. 옵션은 다음과 같습니다.</p> <ul style="list-style-type: none"> • Deactivate(비활성화) • Disable(사용 안 함) • Activate(활성화) <p> 노트: Activate(활성화) 및 Disable(사용 안 함) 옵션은 기능을 영구적으로 활성화하거나 사용하지 않도록 설정하며 나중에 변경할 수 없습니다.</p> <p>기본 설정: Deactivate(사용 안 함)</p>
CPU XD Support	<p>프로세서의 실행 사용 안 함 모드를 사용하도록 설정할 수 있습니다.</p> <p>기본 설정: Enable CPU XD Support(CPU XD 지원 사용)</p>
OROM Keyboard Access	<p>부팅 도중 바로 가기 키를 사용하여 옵션 ROM 구성 화면에 들어가는 옵션을 설정할 수 있습니다. 옵션은 다음과 같습니다.</p> <ul style="list-style-type: none"> • Enable(사용) • One Time Enable(한 번 사용) • Disable(사용 안 함) <p>기본 설정: Enable(사용)</p>
Admin Setup Lockout	관리자 암호를 설정한 경우 사용자가 설치 프로그램에 액세스하는 것을 방지합니다.

옵션	설명
	기본 설정: Enable Admin Setup Lockout(관리자 설정 잠금 사용)이 선택되지 않습니다.

표 19. 성능

옵션	설명
Multi Core Support	이 필드는 프로세서가 하나의 코어를 활성화할지 모든 코어를 활성화할지 여부를 지정합니다. 일부 애플리케이션의 성능은 추가 코어로 개선됩니다. 이 옵션은 기본적으로 활성화되어 있습니다. 프로세서에 대한 멀티코어 지원을 활성화 또는 비활성화할 수 있습니다. 옵션은 다음과 같습니다. <ul style="list-style-type: none"> 모두 1 2 기본 설정: All(모두)
Intel® SpeedStep™	Intel SpeedStep 기능을 사용하거나 사용하지 않도록 설정할 수 있습니다. 기본 설정: Enable Intel SpeedStep(Intel SpeedStep 사용)
C States Control	추가 프로세서 절전 상태를 사용하거나 사용하지 않도록 설정할 수 있습니다. 기본 설정: 옵션 C states(C 상태)가 활성화됩니다.
Intel® TurboBoost™	프로세서의 Intel TurboBoost 모드를 사용하거나 사용하지 않도록 설정합니다. 기본 설정: Enable Intel TurboBoost(Intel TurboBoost 사용)
Hyper-Thread Control	프로세서의 HyperThreading 기능을 사용하거나 사용하지 않도록 설정합니다. 기본 설정: Enabled(사용)

표 20. 전원 관리

옵션	설명
AC Behavior	AC 어댑터가 연결되어 있을 때 컴퓨터가 자동으로 켜지도록 하는 기능을 활성화 또는 비활성화할 수 있습니다. 기본 설정: Wake on AC(AC 연결시 재개)가 선택되지 않습니다.
Auto On Time	컴퓨터가 자동으로 켜지는 시간을 설정할 수 있습니다. 옵션은 다음과 같습니다. <ul style="list-style-type: none"> Disabled(비활성 상태) Every Day(매일) Weekdays(평일) Select Days(날짜 선택) 기본 설정: Disabled(사용 안 함)
USB Wake Support	USB 장치가 시스템을 대기 모드로부터 재개하도록 설정할 수 있습니다.



옵션	설명
	<p> 노트: 이 기능은 AC 전원 어댑터가 연결되어 있을 때만 작동합니다. 대기 모드에 있는 동안 AC 전원 어댑터를 제거하면 시스템 설정 프로그램이 배터리 전원을 절약하기 위해 모든 USB 포트의 전원을 차단합니다.</p> <ul style="list-style-type: none"> • Enable USB Wake Support(USB 재개 지원 사용) • 기본 설정: Enable USB Wake Support(USB 재개 지원 사용)가 선택됩니다.
Wireless Radio Control	<p>물리적 연결에 의존하지 않고 유선 또는 무선 네트워크로부터 자동 전환하는 기능을 활성화 또는 비활성화할 수 있습니다.</p> <ul style="list-style-type: none"> • Control WLAN Radio(WLAN 라디오 제어) • Control WWAN Radio(WWAN 라디오 제어) • 기본 설정: Control WLAN Radio(WLAN 라디오 제어) 또는 Control WWAN Radio(WWAN 라디오 제어)가 선택되지 않습니다.
Wake on LAN/WLAN	<p>LAN 신호가 감지되면 꺼짐 상태인 컴퓨터의 전원을 켜는 기능을 활성화 또는 비활성화할 수 있습니다.</p> <ul style="list-style-type: none"> • Disabled(사용 안 함): 이 옵션은 기본적으로 활성화됩니다. • LAN Only(LAN만 해당) • WLAN Only(WLAN만) • LAN or WLAN(LAN 또는 WLAN)
Block Sleep	<p>이 옵션을 사용하면 운영체제 환경에서 절전(S3 상태) 모드로 되는 것을 차단할 수 있습니다.</p> <p>Block Sleep (S3 state)(절전(S3 상태) 차단) - 이 옵션은 POST 중에 기본적으로 비활성화됩니다.</p>
Primary Battery Configuration	<p>배터리 충전 모드를 선택할 수 있습니다. 옵션은 다음과 같습니다.</p> <ul style="list-style-type: none"> • Standard Charge(표준 충전) • Express Charge(고속 충전) • Predominately AC use(주로 AC 사용) • Auto Charge(자동 충전): 기본적으로 이 옵션이 활성화됩니다. • Custom Charge(사용자 정의 충전) <p>Custom Charge(사용자 정의 충전)가 선택된 경우, Custom Charge Start(사용자 정의 충전 시작) 및 Custom Charge Stop(사용자 정의 충전 중지) 또한 구성할 수 있습니다.</p> <p> 노트: 모든 충전 모드가 모든 배터리에 적용되지는 않습니다.</p>
Battery Slice Configuration	<p>배터리 충전 유형을 선택할 수 있습니다. 옵션은 다음과 같습니다.</p> <ul style="list-style-type: none"> • Standard Charge(표준 충전) • Express Charge(고속 충전): 기본적으로 이 옵션이 활성화됩니다. <p> 노트: 고속 충전을 모든 배터리에 대해 이용할 수 있는 것은 아닙니다.</p>

표 21. POST Behavior

옵션	설명
Adapter Warnings	특정 전원 어댑터 사용 시 시스템 설정(BIOS) 경고 메시지를 활성화 또는 비활성화할 수 있습니다. 기본 설정: Enable Adapter Warnings(어댑터 경고 사용)
Keypad	내장 키보드에 포함된 키패드를 활성화하는 두 가지 방법 중 하나를 선택할 수 있습니다. <ul style="list-style-type: none"> • Fn Key Only(Fn 키만): 이 옵션은 기본적으로 활성화됩니다. • By Numlock(Numlock으로)
Mouse/Touchpad	시스템이 마우스와 터치패드 입력을 처리하는 방법을 정의할 수 있습니다. 옵션은 다음과 같습니다. <ul style="list-style-type: none"> • Serial Mouse(직렬 마우스) • PS2 Mouse(PS2 마우스) • Touchpad/PS-2 Mouse(터치패드/PS-2 마우스): 기본적으로 이 옵션이 활성화됩니다.
Numlock Enable	컴퓨터 부팅 시 Numlock 옵션을 활성화 또는 비활성화할 수 있습니다. 기본 설정: Enable Network(네트워크 사용)
Fn Key Emulation	<Fn> 키 기능을 시뮬레이션하는 데 <Scroll Lock> 키가 사용되는 경우 옵션을 설정할 수 있습니다. 기본 설정: Enable Fn Key Emulation(Fn 키 에뮬레이션 사용)
POST HotKeys	System Setup(시스템 설정) 옵션 메뉴에 액세스하는 키입력 순서를 알려주는 로그온 화면 메시지 표시를 활성화할 수 있습니다. 기본 설정: Enable F12 Boot Option Menu(F12 부팅 옵션 메뉴 사용)

표 22. Virtualization Support(가상화 지원)

옵션	설명
Virtualization	Intel Virtualization Technology를 활성화 또는 비활성화할 수 있습니다. 기본 설정: Enable Intel Virtualization Technology(Intel Virtualization Technology 사용)
VT for Direct I/O	직접 I/O를 위해 Intel® Virtualization Technology가 제공하는 추가 하드웨어 기능을 활용하는 VMM(Virtual Machine Monitor)을 활성화하거나 비활성화합니다. Enable VT for Direct I/O(직접 I/O용 VT 사용) — 이 옵션은 기본적으로 활성화됩니다.
Trusted Execution	이 옵션은 Intel TXT(Trusted Execution Technology)에서 제공하는 MVMM(Measured Virtual Machine Monitor)이 추가 하드웨어 기능을 활용할 수 있는지 여부를 지정합니다. 이 기능을 사용하려면 TPM Virtualization Technology 및 Virtualization Technology for Direct I/O를 활성화해야 합니다. Trusted Execution — 기본적으로 비활성화됩니다.

표 23. 무선

옵션	설명
Wireless Switch	무선 스위치가 제어할 수 있는 무선 장치를 설정할 수 있습니다. 옵션은 다음과 같습니다. <ul style="list-style-type: none">• WWAN• WLAN• Bluetooth 기본적으로 모든 옵션이 활성화됩니다.
Wireless Device Enable	내장형 무선 장치를 활성화 또는 비활성화할 수 있습니다. <ul style="list-style-type: none">• WWAN• WLAN• Bluetooth 기본적으로 모든 옵션이 활성화됩니다.

표 24. Maintenance(유지 관리)

옵션	설명
Service Tag	컴퓨터의 서비스 태그를 표시합니다.
Asset Tag	자산 태그가 설정되지 않은 경우 사용자가 시스템 자산 태그를 만들 수 있도록 합니다. 이 옵션은 기본적으로 설정되어 있지 않습니다.

표 25. System Logs(시스템 로그)





옵션	설명
BIOS Events	시스템 설정(BIOS) POST 이벤트를 보거나 지울 수 있습니다.

Diagnostics

컴퓨터에 문제가 있으면 Dell의 기술 지원 팀에 문의하기 전에 먼저 ePSA 진단을 실행하십시오. 진단을 실행하는 목적은 추가 장비의 필요성이나 데이터 손실의 위험 없이 컴퓨터 하드웨어를 테스트하기 위한 것입니다. 문제를 스스로 해결할 수 없으면 서비스 및 지원 직원이 진단 결과로 문제 해결을 도울 수 있습니다.

진단

표 26. 장치 상태 표시등

	컴퓨터가 켜질 때 켜지고 컴퓨터가 전원 관리 모드이면 깜박입니다.
	컴퓨터가 데이터를 읽거나 쓸 때 켜집니다.
	배터리 충전 상태를 나타내기 위해 계속 켜져 있거나 깜박입니다.
	무선 네트워킹이 활성화될 때 켜집니다.

컴퓨터가 전원 콘센트에 연결되어 있는 경우, 배터리 표시등은 다음과 같이 동작합니다.

표 27. 배터리 상태 표시등

호박색 표시등과 파란색 표시등이 번갈아가며 깜박임	승인되지 않았거나 지원되지 않는, Dell 제품이 아닌 AC 어댑터가 노트북에 연결되어 있습니다.
호박색 표시등이 깜박이고 파란색 표시등이 켜져 있음	AC 어댑터를 사용하는 경우 일시적인 배터리 오류가 발생했습니다.
계속 깜박이는 호박색 표시등	AC 어댑터를 사용하는 경우 치명적인 배터리 오류가 발생했습니다.
표시등 꺼짐	AC 어댑터를 사용하는 경우 배터리가 완전 충전 모드에 있습니다.
흰색 표시등이 켜져 있음	AC 어댑터를 사용하는 경우 배터리가 충전 모드에 있습니다.

키보드 위의 표시등은 다음을 나타냅니다.

표 28. 키보드 상태 표시등



숫자 키패드가 활성화될 때 켜집니다.



Caps Lock 기능이 활성화될 때 켜집니다.



Scroll Lock 기능이 활성화될 때 켜집니다.

Dell에 문의하기

 **노트:** 인터넷 연결을 사용할 수 없는 경우에는 제품 구매서, 포장 명세서, 청구서 또는 Dell 제품 카탈로그에서 연락처 정보를 찾을 수 있습니다.

Dell은 다양한 온라인/전화 기반의 지원 및 서비스 옵션을 제공합니다. 제공 여부는 국가/지역 및 제품에 따라 다르며 일부 서비스는 소재 지역에 제공되지 않을 수 있습니다. 판매, 기술 지원 또는 고객 서비스 문제에 대해 Dell에 문의하려면

1. dell.com/support를 방문하십시오.
2. 지원 카테고리를 선택합니다.
3. 페이지 상단의 Choose a Country/Region(국가/지역 선택) 드롭다운 메뉴에서 국가 또는 지역을 확인합니다.
4. 필요한 서비스 또는 지원 링크를 선택하십시오.